

# FACTORYCAT®

# MINI-HID

## ИНСТРУКЦИЯ ПО ЭКСПЛУАТАЦИИ (EN)

МОДЕЛИ:

26" Disk

28" Disk

25" Cylindrical

29" Cylindrical

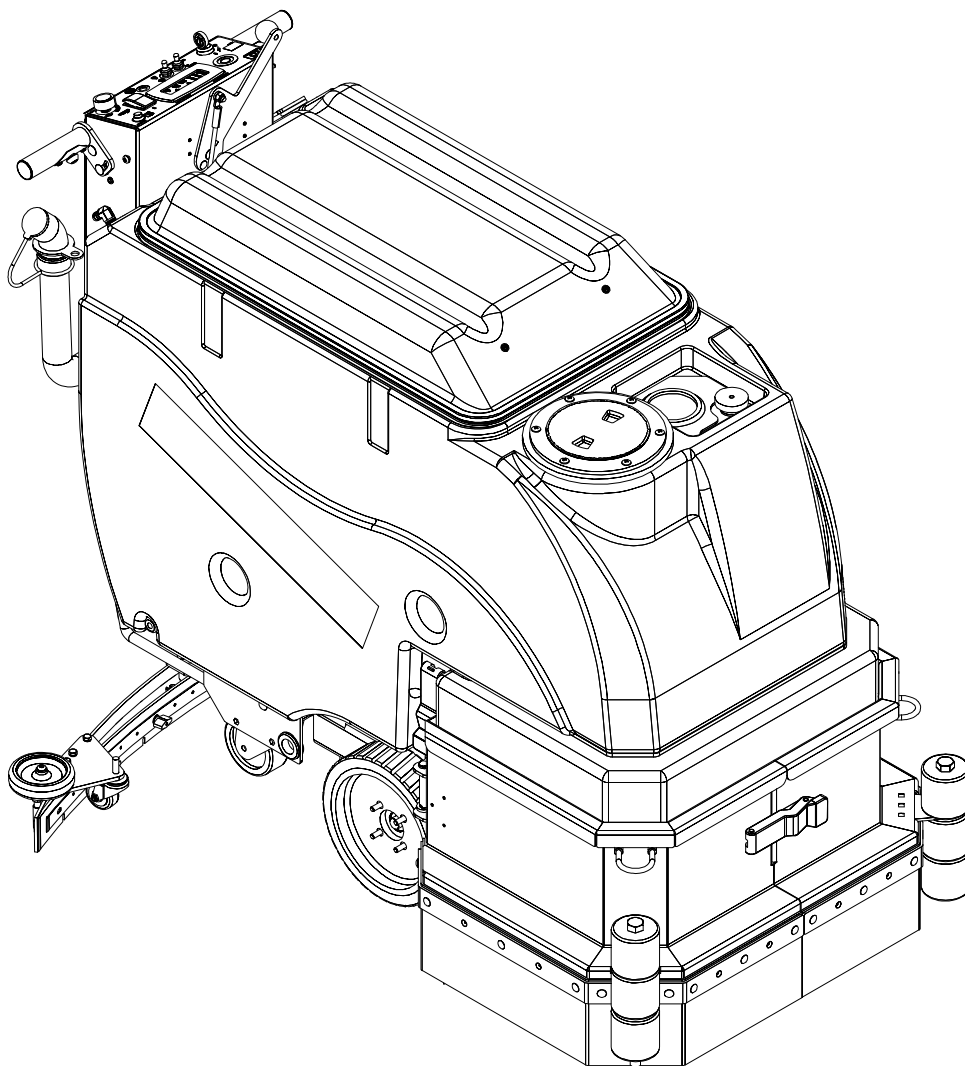

Сканирование телефоном для получения дополнительной информации



[www.factorycat.ru](http://www.factorycat.ru)  
[www.edgescrubber.ru](http://www.edgescrubber.ru)  
Бесплатный звонок (Россия)  
8-800-333-07-32  
e-mail: [contact@factorycat.ru](mailto:contact@factorycat.ru)  
© 2016 RPS Corporation

ВЕРСИЯ 16.224  
FC-MINI-HD-OP-EN

## ВВЕДЕНИЕ

Данная инструкция поставляется в комплекте с каждой новой машиной. Инструкция поможет оператору получить максимальную производительность при долгом сроке эксплуатации поломоечных машин. Внимательно изучите инструкцию перед началом работы и техническим обслуживанием машины.

Данные машины обеспечат превосходную производительность, наилучшие результаты работы, при минимальных затратах, если:

- Машины с необходимой периодичностью проходят техническое обслуживание.
- Машина эксплуатируется по назначению и аккуратно, квалифицированным персоналом.
- Техническое обслуживание производится специалистом, при необходимости замены деталей, используются только оригинальные детали.

## СЕРИЙНЫЙ НОМЕР

Серийный номер машины находится в нижней части панели управления машины.

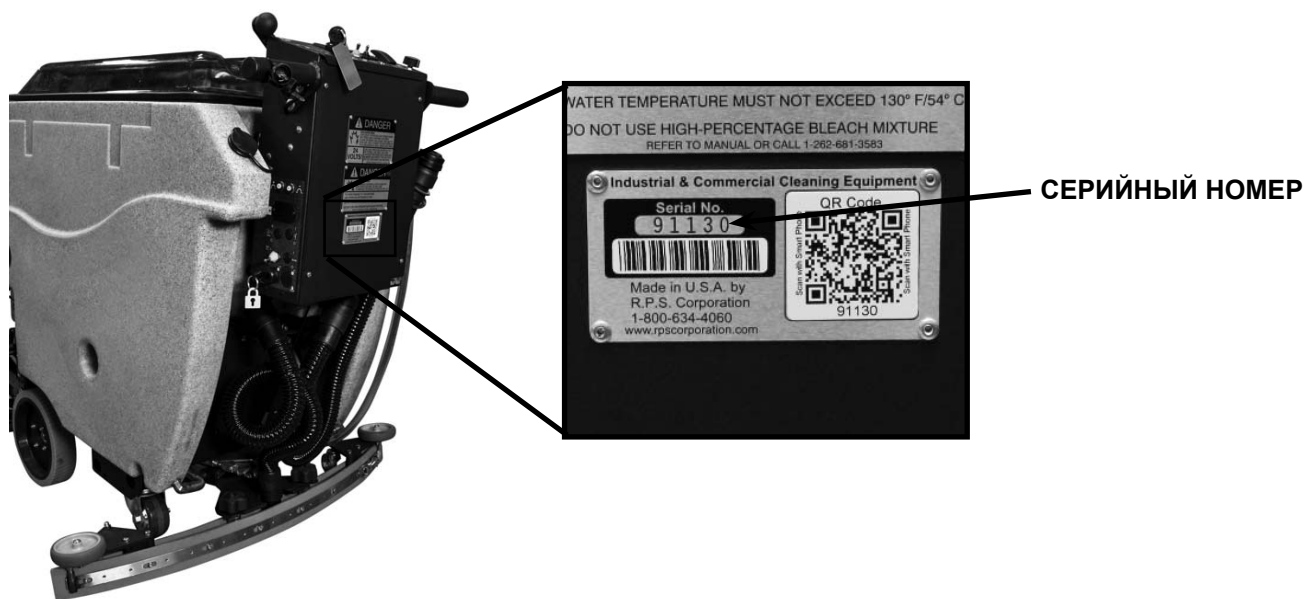

Поскольку мы постоянно совершенствуем наши машины, в их конструкцию могут быть внесены любые изменения без предварительного уведомления .



	Введение .....	2
	Серийный номер .....	2
	Содержание .....	3
	Безопасность .....	4
	Ярлыки безопасности.....	6
	ЖК-экран .....	7
	Элементы управления.....	8
	Установка аккумуляторов.....	9
	Отсоединение стяжки.....	10
	Регулировка стяжки.....	11
	Отключение зарядного устройства.....	12
	Движение вперед .....	13
	Движение назад .....	14
	Заполнение бака для моющего раствора.....	15
	Работа стяжки .....	16
	Опорожнение бака для грязной воды.....	17
	Опорожнение бака для моющего раствора.....	18
	Очистка бака для грязной воды.....	19
	Очистка контейнера для крупного мусора.....	20
	Очистка цилиндрического контейнера.....	21
	Очистка фильтра вакуумной системы.....	22
	Отсоединение дисковых щеток.....	23
	Отсоединение цилиндрических щеток.....	24
	Зарядка аккумуляторов.....	25
	Зарядное устройство.....	26
	Расходные материалы.....	27
	Дисковые щетки: .....	27
	Круглые пады: .....	27
	Цилиндрические щетки:.....	27
	Резиновые лезвия и стяжки в сборе: .....	28



## БЕЗОПАСНОСТЬ

Обратите внимание, на четыре основные напоминания о мерах безопасности в данной инструкции. :

### **⚠ ОПАСНО**

**ОПАСНО:** Указывает на опасные ситуации, которые неизбежно могут привести к поломки машины или серьезным травмам, даже с летальным исходом. .

### **⚠ ПРЕДУПРЕЖДЕНИЕ**

**ПРЕДУПРЕЖДЕНИЕ:** Указывает на опасную ситуацию, которая может привести серьезным травмам, даже с летальным исходом.

### **⚠ ОСТОРОЖНО**

**ВНИМАНИЕ:** Указывает на потенциально опасную ситуацию, которая, если ее не избежать, может привести к легкой или средней травме, повреждению машины или близлежащих объектов. **ВНИМАНИЕ:** Также может быть использован, для небезопасных действий.

### **ВНИМАНИЕ**

**ВНИМАНИЕ:** Указывает на информацию, которая важна, но не связана с риском. Это сообщение может быть связано с предупреждением об опасности повреждений или потере гарантии качества.

Ваша безопасность и безопасность окружающих очень важны. Необходимо соблюдать все меры безопасности при эксплуатации машины.

### **НЕ ВКЛЮЧАЙТЕ МАШИНУ ЕСЛИ:**

- Вы не обучены работе на машине и не уполномочены на это.
- Вы не изучили данную инструкцию и не разобрались в ней.
- Машина находится на поверхности с уклоном более 2% и не оснащена стояночным тормозом.
- Машина на дебаркадере или погрузочной платформе.

### **ВО ВРЕМЯ ЭКСПЛУАТАЦИИ МАШИНЫ:**

- Снимите с машины все посторонние предметы. Удалите с пола все предметы, которые могут намотаться на щётку.
- Старайтесь чтобы руки и ноги находились как можно дальше от вращающихся щёток.
- Не управляйте машиной в местах, где присутствуют горючие жидкости, пары.
- Будьте очень внимательны при маневрировании.

### **ПЕРЕД ТЕМ КАК ПОСТАВИТЬ МАШИНУ НА ХРАНЕНИЕ:**

- Слейте воду из бака для мощного раствора и из бака для грязной воды. Промойте баки.
- Расположите машину на ровной поверхности.
- Отключите машину и выньте ключ из замка.

### **ПЕРЕД ОБСЛУЖИВАНИЕМ МАШИНЫ:**

- Отключите аккумуляторы.

### **⚠ ОПАСНО**

Аккумуляторы выделяют водород. Это может привести к взрыву или возгоранию. Следует избегать искр и открытого огня. Заряжайте аккумуляторы в хорошо проветриваемом помещении.

### **⚠ ОПАСНО**

Аккумуляторный отсек во время зарядки должен быть открыт. Иначе может произойти взрыв или возгорание.

### ПРЕДУПРЕЖДЕНИЕ

Высокое напряжение. Может привести удару током или ожогам. Всегда отсоединяйте аккумуляторы перед обслуживанием машины.

### ПРЕДУПРЕЖДЕНИЕ

Соблюдайте особую осторожность при работе на наклонных или неровных поверхностях. При движении по наклонной поверхности всегда перемещайте машину вперёд, вверх или вниз. Никогда не двигайтесь поперёк наклона. Не двигайтесь задним ходом и не разворачивайтесь на склонах.

### ПРЕДУПРЕЖДЕНИЕ

Не используйте воду, температура которой выше 57°C, поскольку это может привести к повреждению баков.

### ПРЕДУПРЕЖДЕНИЕ

Не хранить машину на пандусах и других наклонных поверхностях, хранить только на ровных, твердых поверхностях. Не хранить и не эксплуатировать машину на улице.

### ПРЕДУПРЕЖДЕНИЕ

Аккумуляторы содержат серную кислоту, которая может вызвать ожоги кожи. При ее попадании на одежду или кожу, срочно промойте холодной водой. Если кислота попадет на лицо или глаза, незамедлительно промойте холодной водой и срочно обратиться к врачу.

### ПРЕДУПРЕЖДЕНИЕ

Не мойте пол в местах расположения электрических розеток. Это может привести к серьёзным травмам.

### ВНИМАНИЕ

Во избежание повреждения машины используйте только оригинальные моющие средства и запасные части, рекомендованные производителем.

### ВНИМАНИЕ

Не работайте на машине, если какие-либо детали отсутствуют или повреждены.

### ПРЕДУПРЕЖДЕНИЕ

Одевайтесь безопасно. Во время работы не носите кольца или металлические браслеты. Они могут стать причиной короткого замыкания и вызвать серьёзные ожоги.

### ПРЕДУПРЕЖДЕНИЕ

Не снимайте, не закрашивайте, не теряйте предупредительные таблички, в случае повреждения или утери обращайтесь к продавцу.

### ПРЕДУПРЕЖДЕНИЕ

Одевайтесь безопасно. Не следует работать в галстук, шарфе или других свисающих элементах одежды, поскольку они могут запутаться во вращающихся частях машины и привести к серьёзным травмам и даже смерти.

### ПРЕДУПРЕЖДЕНИЕ

Всегда выключайте машину, когда оставляете её без присмотра. Не допускайте неподготовленных лиц к управлению машиной.

### ПРЕДУПРЕЖДЕНИЕ

Эта машина не предназначена для перевозки пассажиров. Не используйте машину в качестве подставки, лестницы или стула.

### ПРЕДУПРЕЖДЕНИЕ

Перед эксплуатацией проверить систему торможения, особенно при работе на наклонных поверхностях.

### ПРЕДУПРЕЖДЕНИЕ

При обслуживании машины одевайте защитную одежду, перчатки и очки.

### ВНИМАНИЕ

При зарядке аккумуляторов используйте только оригинальное зарядное устройство, предоставленное производителем, непосредственно для данной машины. Если необходимо использовать иное зарядное устройство, то перед зарядкой отсоедините аккумуляторы, чтобы избежать повреждения электронных узлов.

### ВНИМАНИЕ

Во избежание повреждения электронных узлов машины, не хранить ее на открытом воздухе. Не мыть машину напором воды под давлением.



## ЯРЛЫКИ БЕЗОПАСНОСТИ

Изучите все ярлыки безопасности на вашей машине. При возникновении вопросов, обратитесь к поставщику. Данные изображения показывают расположение основных ярлыков безопасности. В случаях если ярлыки стерлись, потерялись, обратитесь к поставщику для их замены.

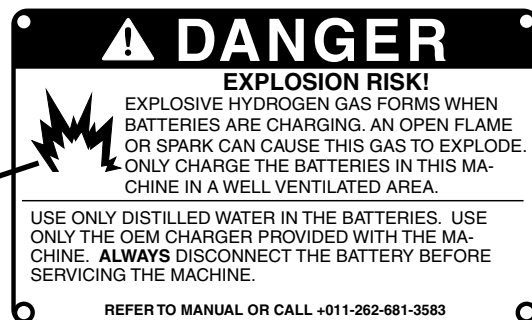

**BATTERY CHARGING LABEL**  
PART #: 253-7280



**TANK LABEL**  
PART #: 5-728





ЭКРАН №1 (ОПЕРАТОР)

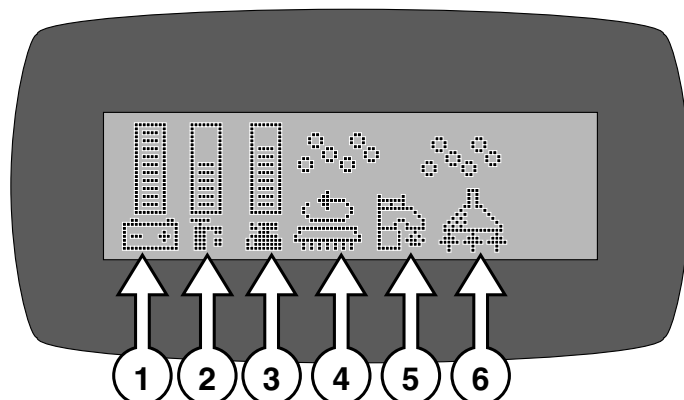

ЭКРАН №2 (ОБСЛУЖИВАНИЕ)

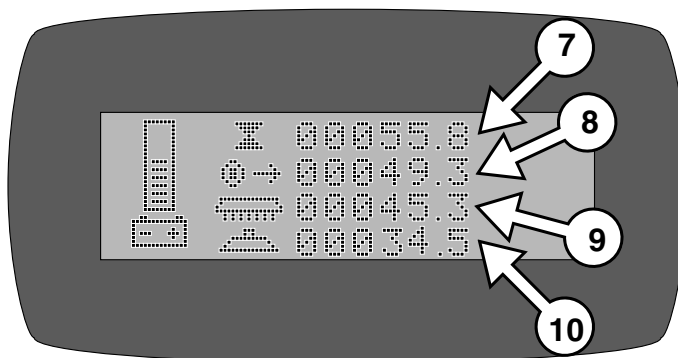

ЭКРАН №3 (С КОДОМ ОШИБКИ)

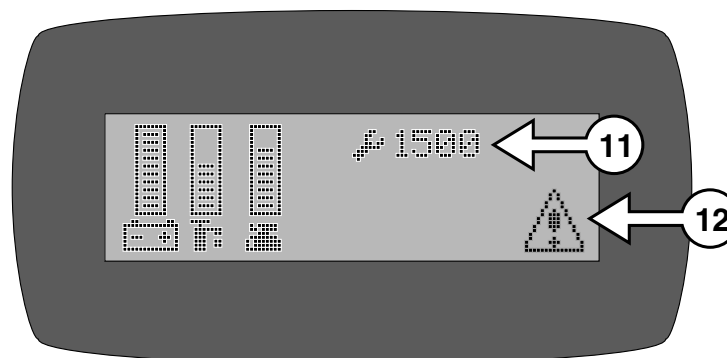

**\*\* Используйте зеленую кнопку меню на панели управления, для переключения между экранами \*\***

1. **ИНДИКАТОР УРОВНЯ ЗАРЯДА АККУМУЛЯТОРОВ** - Показывает уровень зарядки оставшейся в аккумуляторах (находится в меню всех дисплеев).
2. **ИНДИКАТОР РАСХОДА МОЮЩЕГО РАСТВОРА** - Показывает расход моющего раствора (0 - 4,5 л/мин).
3. **ДАТЧИК ДАВЛЕНИЯ ЩЕТОК** – Показывает силу давления щеток / падов.
4. **ВКЛЮЧЕНИЕ МОТОРА ЩЕТОК** - Показывает включение / выключение щеток.
5. **ПОДАЧА МОЮЩЕГО РАСТВОРА** - Показывает включение / выключение подачи воды (моющего раствора).
6. **ВКЛЮЧЕНИЕ ВАКУУМНОЙ СИСТЕМЫ** - Показывает включение вакуумной системы.
7. **СЧЕТЧИК НАРАБОТАННЫХ ЧАСОВ** - Показывает количество наработанных на машине часов.
8. **СЧЕТЧИК ДВИЖЕНИЯ** - Показывает общее количество часов движения машины.
9. **СЧЕТЧИК РАБОТЫ ЩЕТОК** - Показывает общее количество часов, отработанных мотором щеток.
10. **НАРАБОТКА ВАКУУМНОГО МОТОРА** - Показывает общее количество часов, наработанных вакуумным мотором.
11. **ДИАГНОСТИЧЕСКИЙ КОД** - Показывает код ошибки, который помогает устранять неполадки.
12. **СИМВОЛ, ПРЕДУПРЕЖДАЮЩИЙ ОБ ОШИБКЕ** - Показывает на сбой в работе машины и диагностический код.



# ЭЛЕМЕНТЫ УПРАВЛЕНИЯ

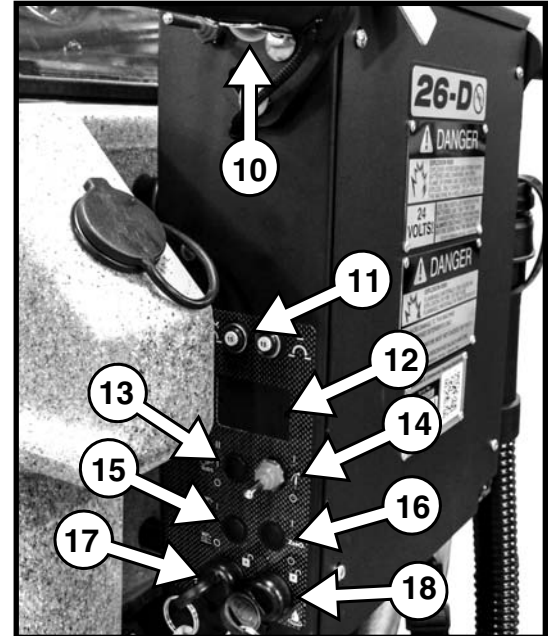
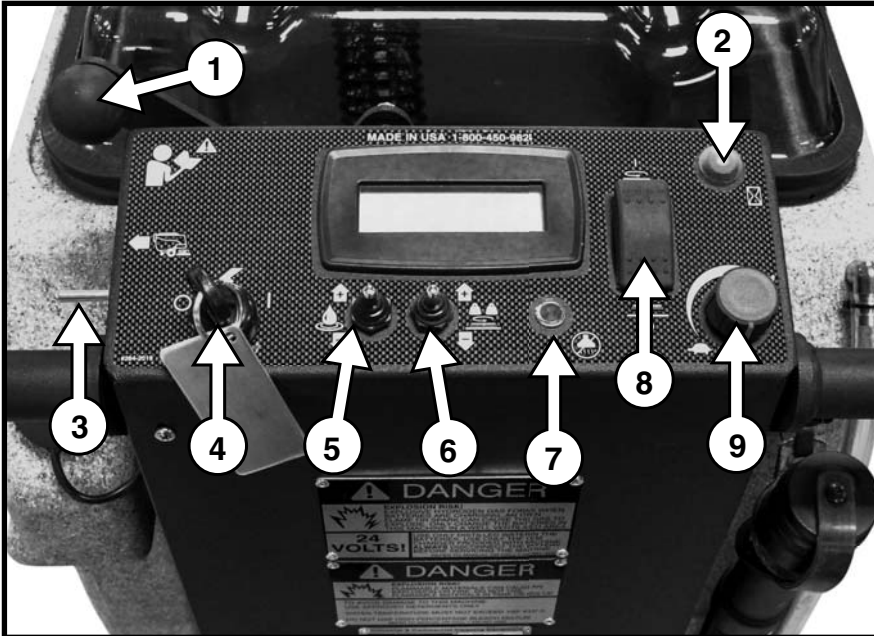

1.	2.	3.
4.	5.	6.
7.	8.	9.
10.	11.	12.
13.	14.	15.
16.	17.	18.



# УСТАНОВКА АККУМУЛЯТОРОВ

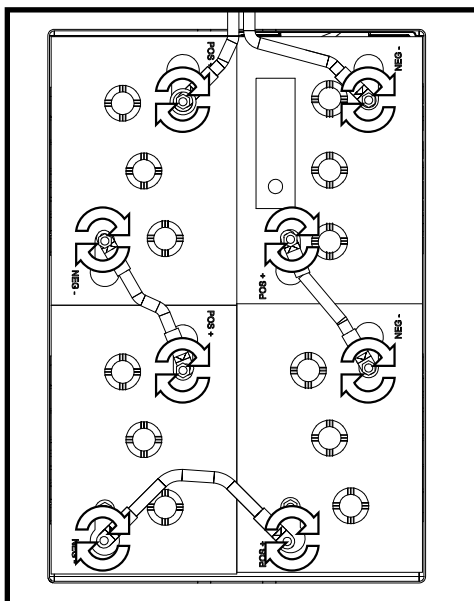
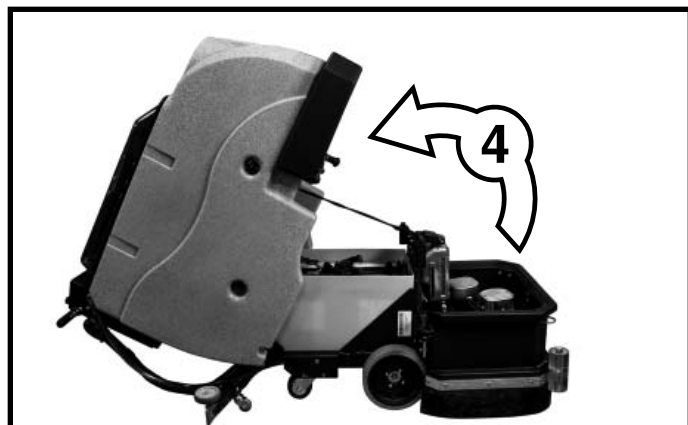
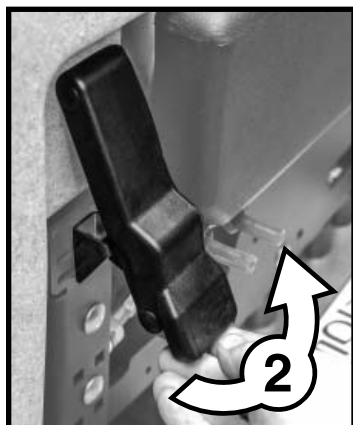
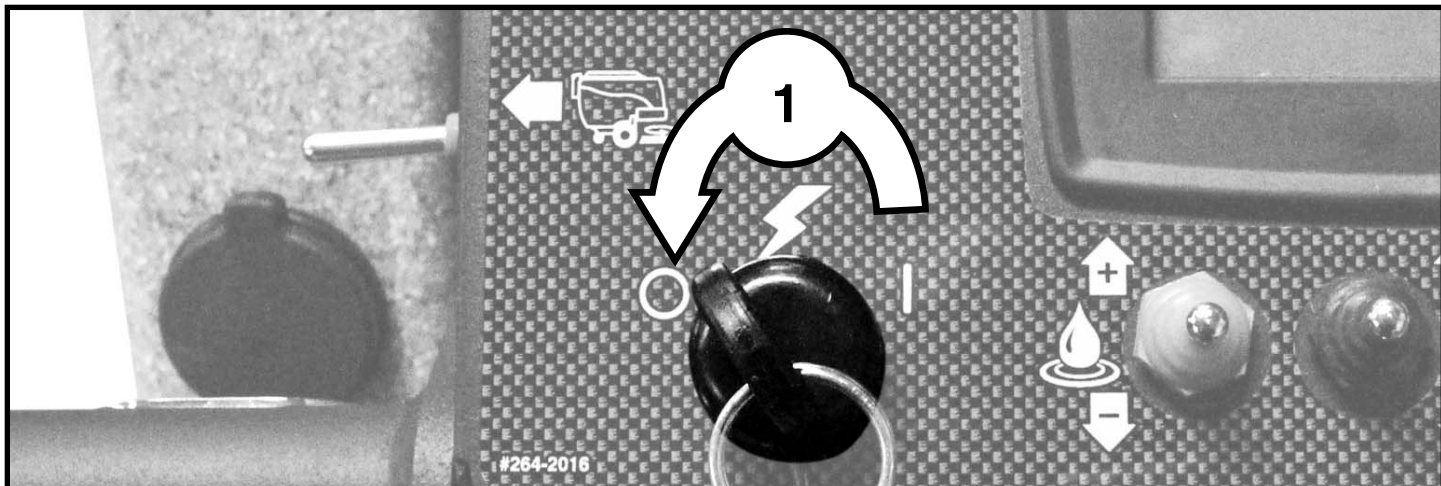
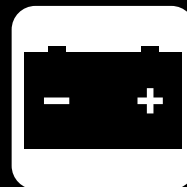

**24 Вольт**

## ВНИМАНИЕ

Аккумуляторы могут быть вредны для окружающей среды. Соблюдайте правила утилизации аккумуляторов.

## ВНИМАНИЕ

Для подсоединения проводов необходимо соблюдать полярность аккумуляторов.



## ОТСОЕДИНЕНИЕ СТЯЖКИ

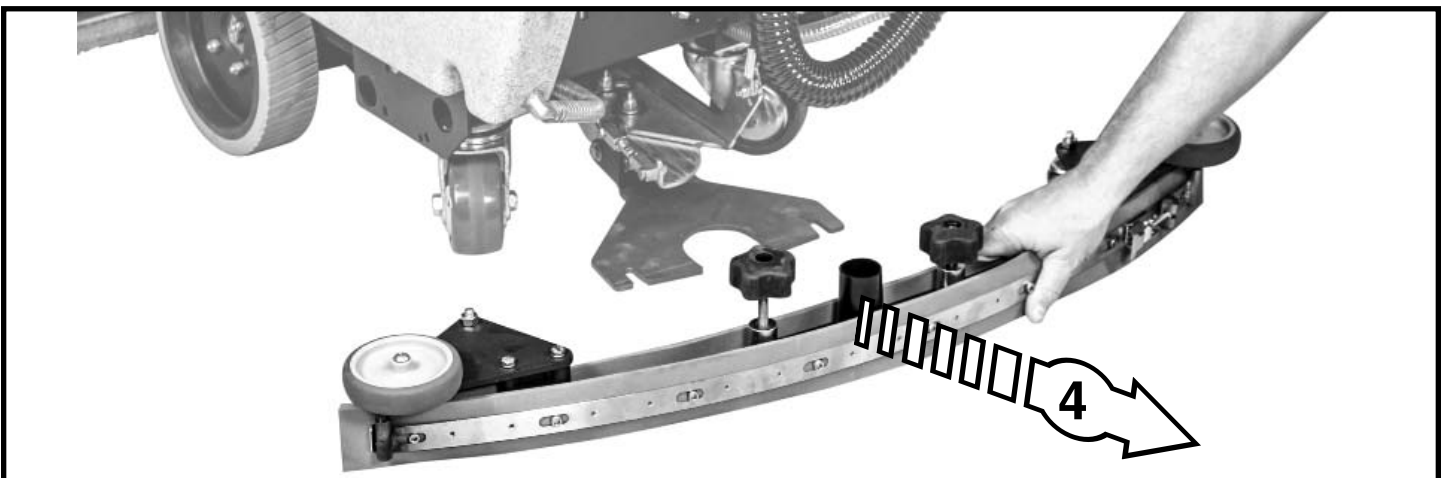
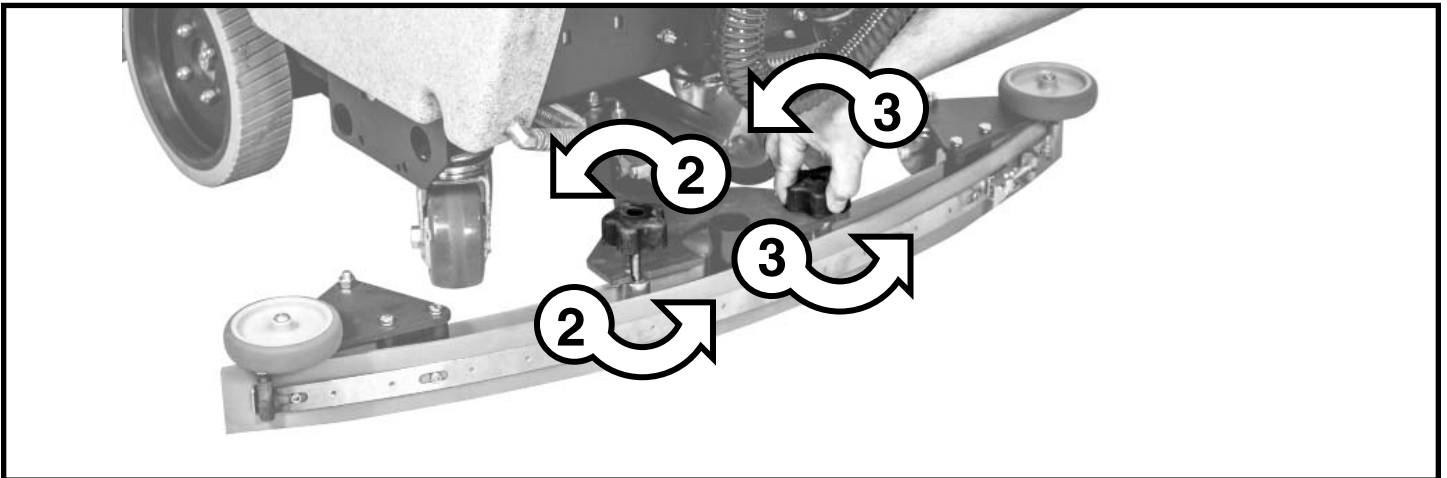
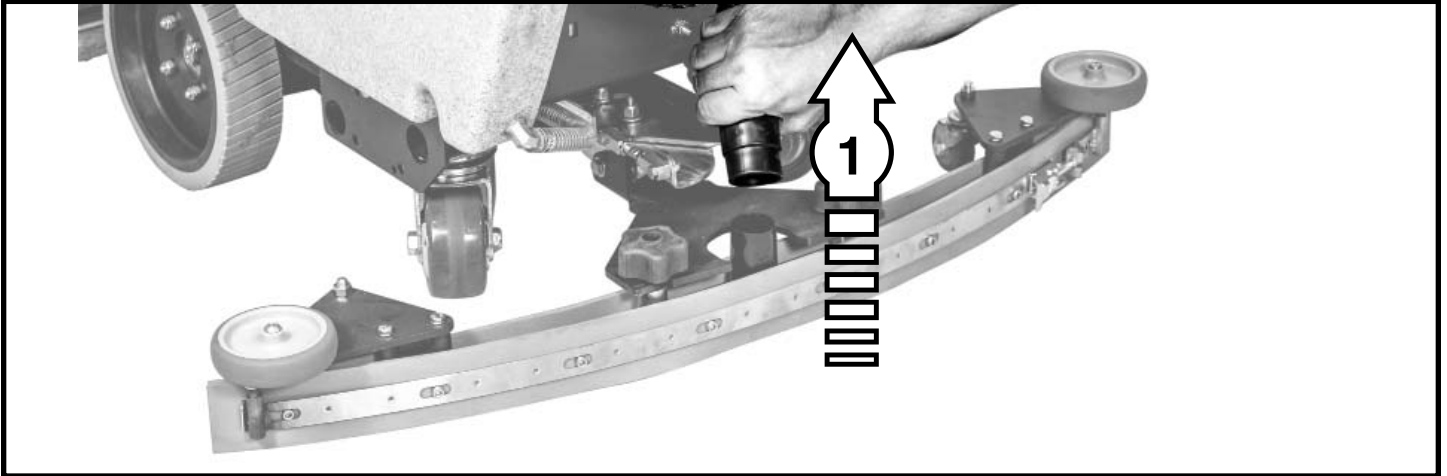

# РЕГУЛИРОВКА СТЯЖКИ

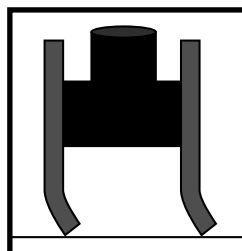
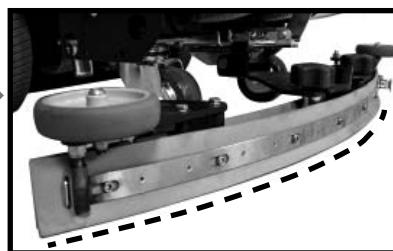
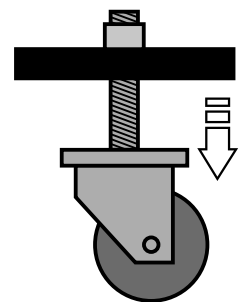
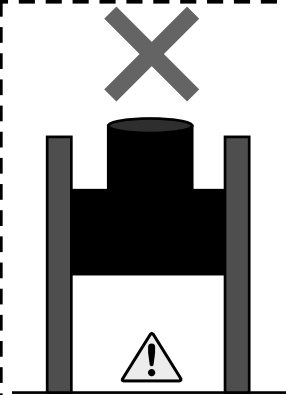
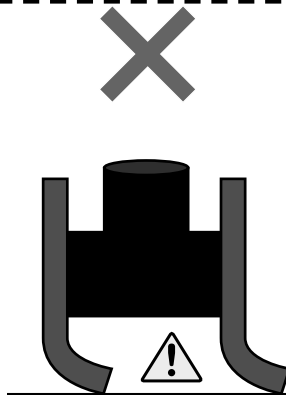
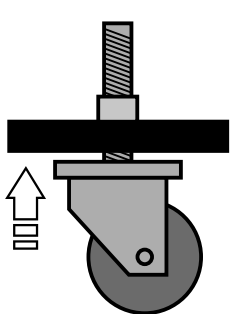
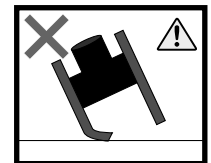
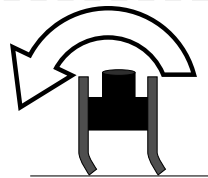
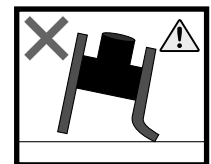
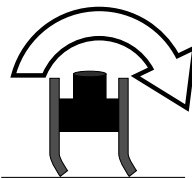
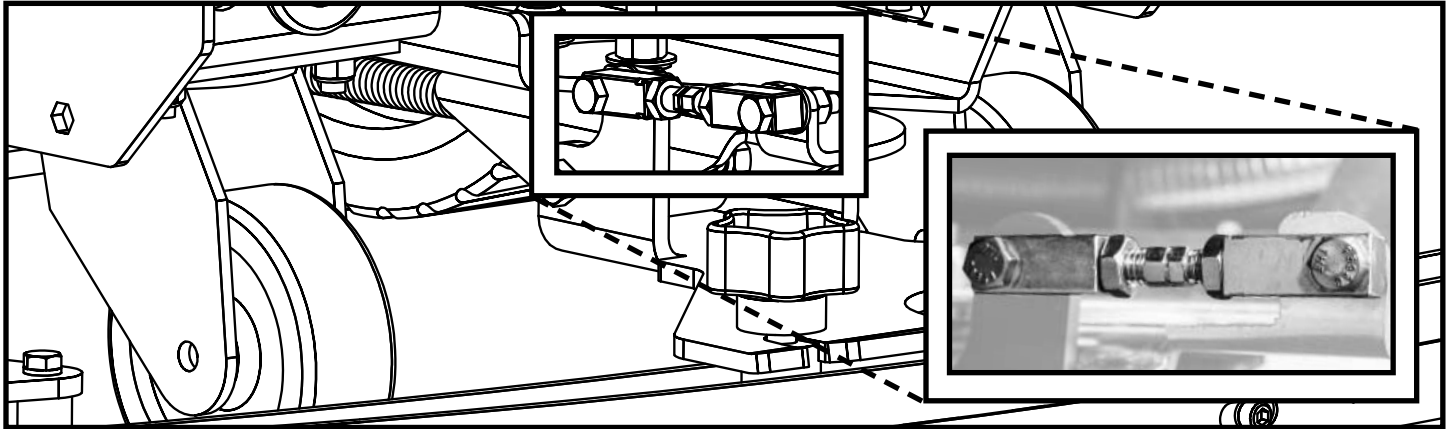
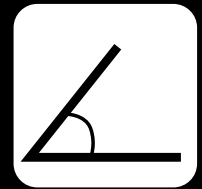
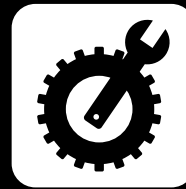

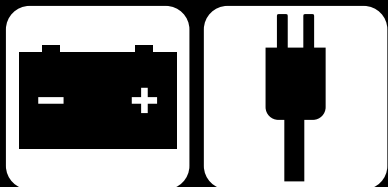

## ОТКЛЮЧЕНИЕ ЗАРЯДНОГО УСТРОЙСТВА

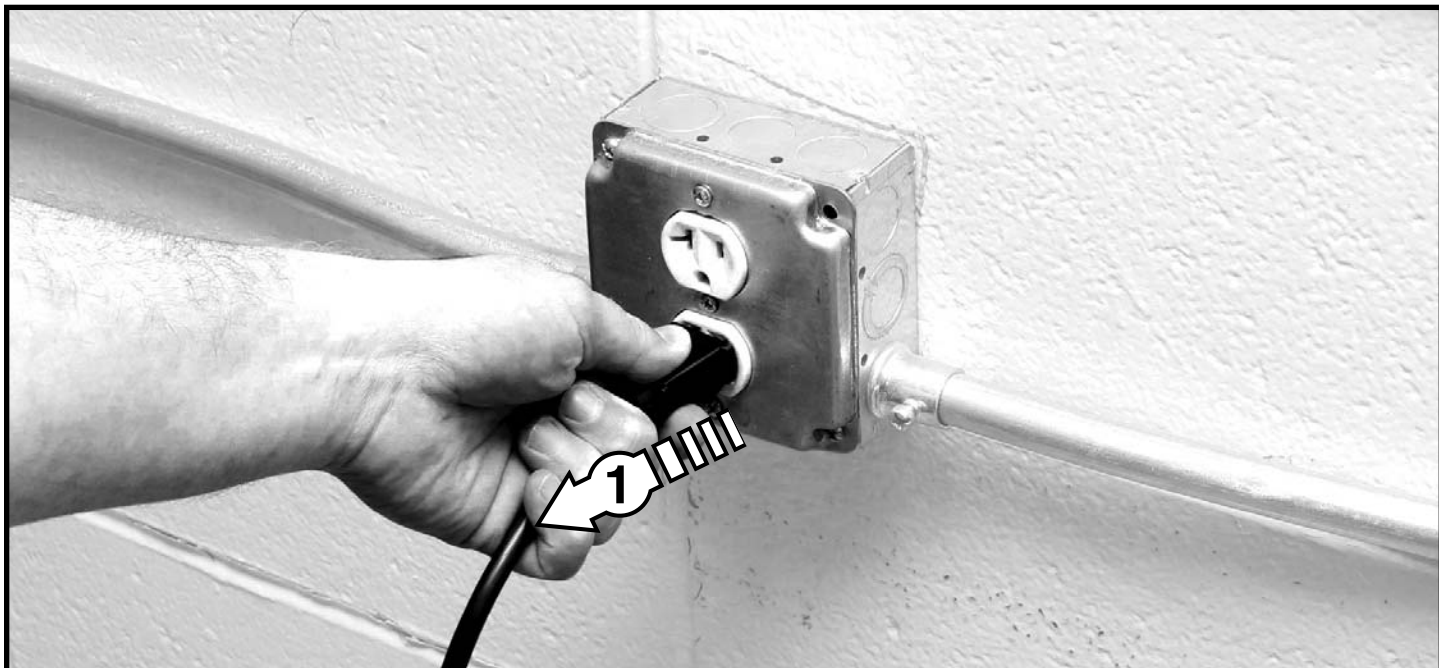

Пожалуйста, обратитесь к инструкции по эксплуатации зарядного устройства, для получения дополнительной информации.

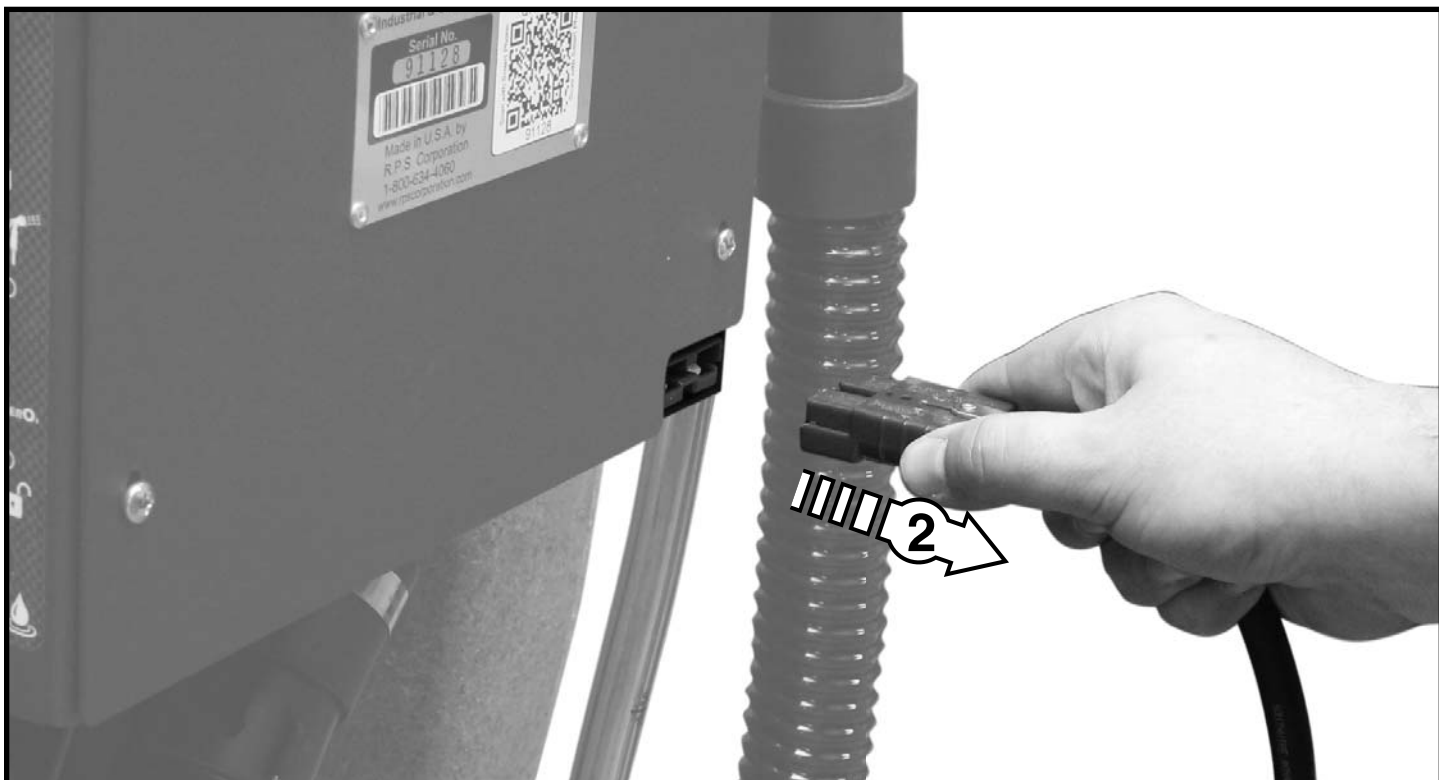

# ДВИЖЕНИЕ ВПЕРЕД

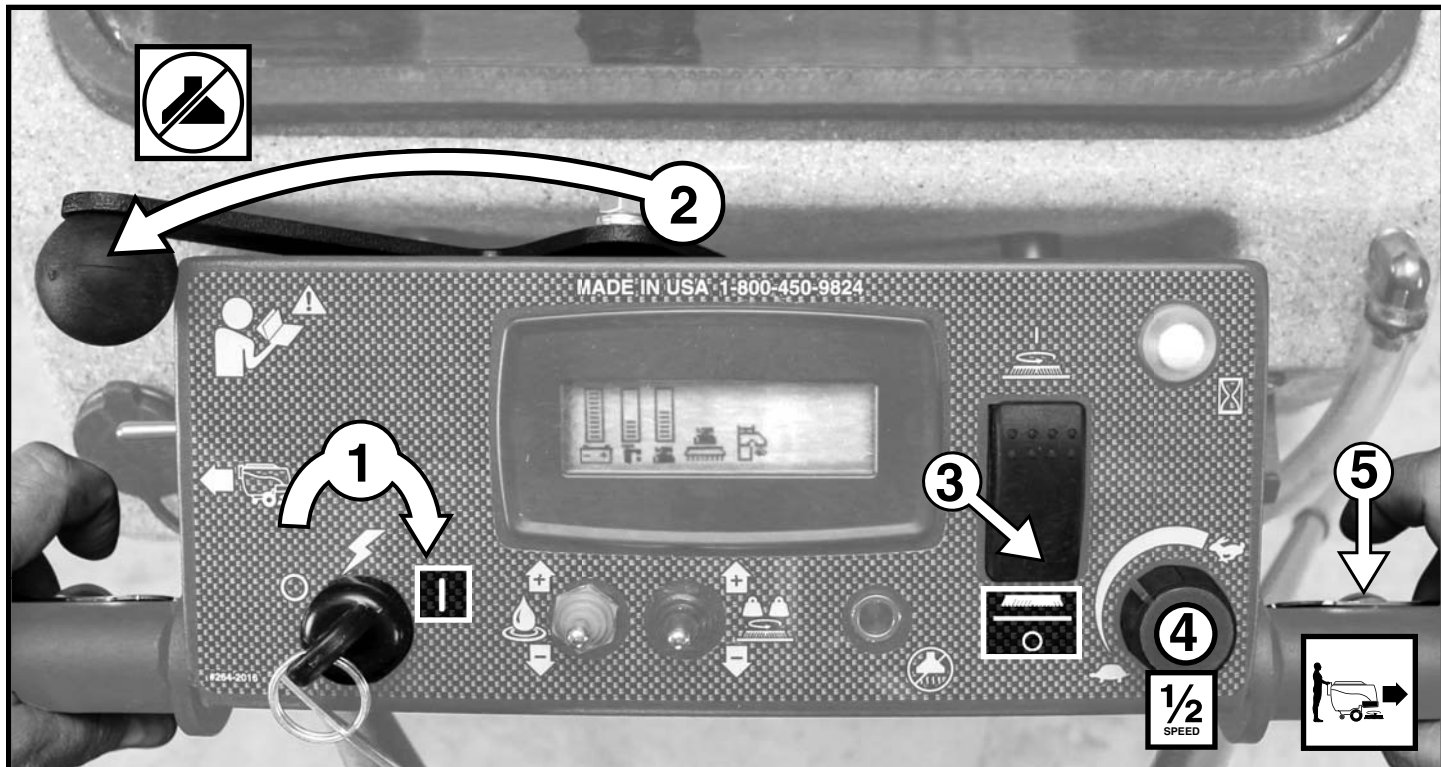
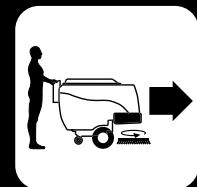



ДВИЖЕНИЕ НАЗАД

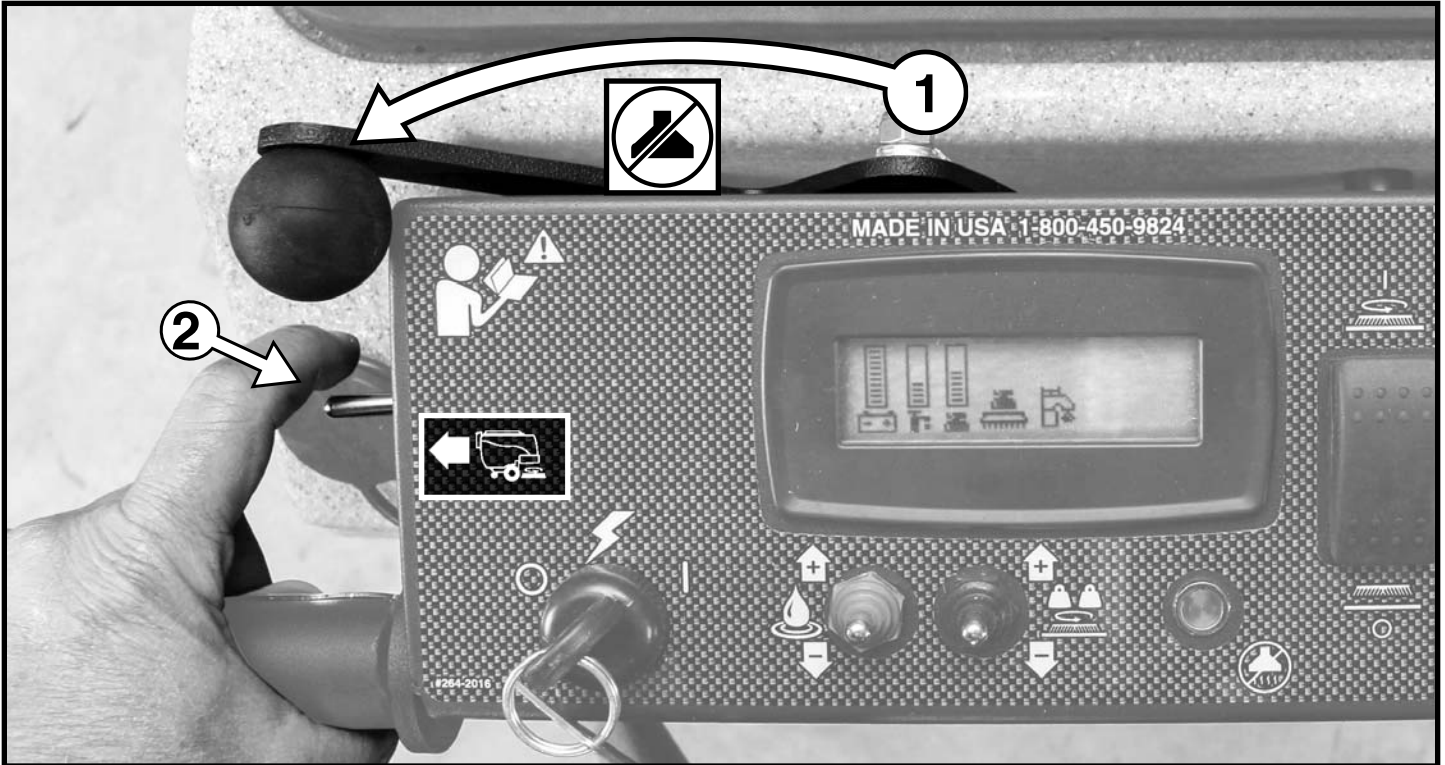

## ЗАПОЛНЕНИЕ БАКА ДЛЯ МОЮЩЕГО РАСТВОРА



### **⚠ ОПАСНОСТЬ**

**ОПАСНОСТЬ ВЗРЫВА** Не используйте огнеопасные жидкости. Не заливаете в бак и не собираете с пола.

### **⚠ ВНИМАНИЕ**

**ВО ИЗБЕЖАНИЕ ПОВРЕЖДЕНИЙ МАШИНЫ:**

- Используйте только стандартные моющие средства
- Температура воды не должна превышать 54°С
- Не используйте пенящиеся и отбеливающие средства

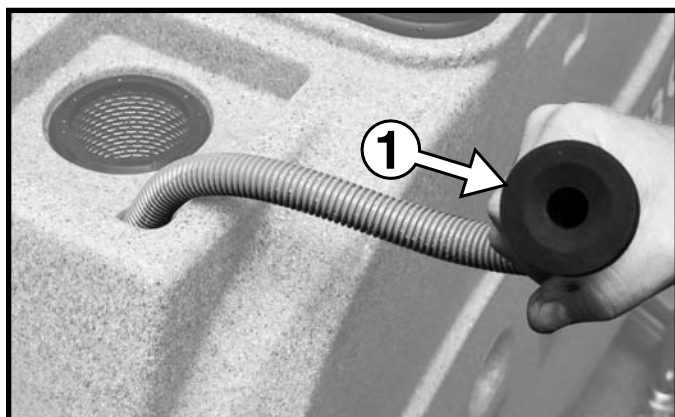



# РАБОТА СТЯЖКИ

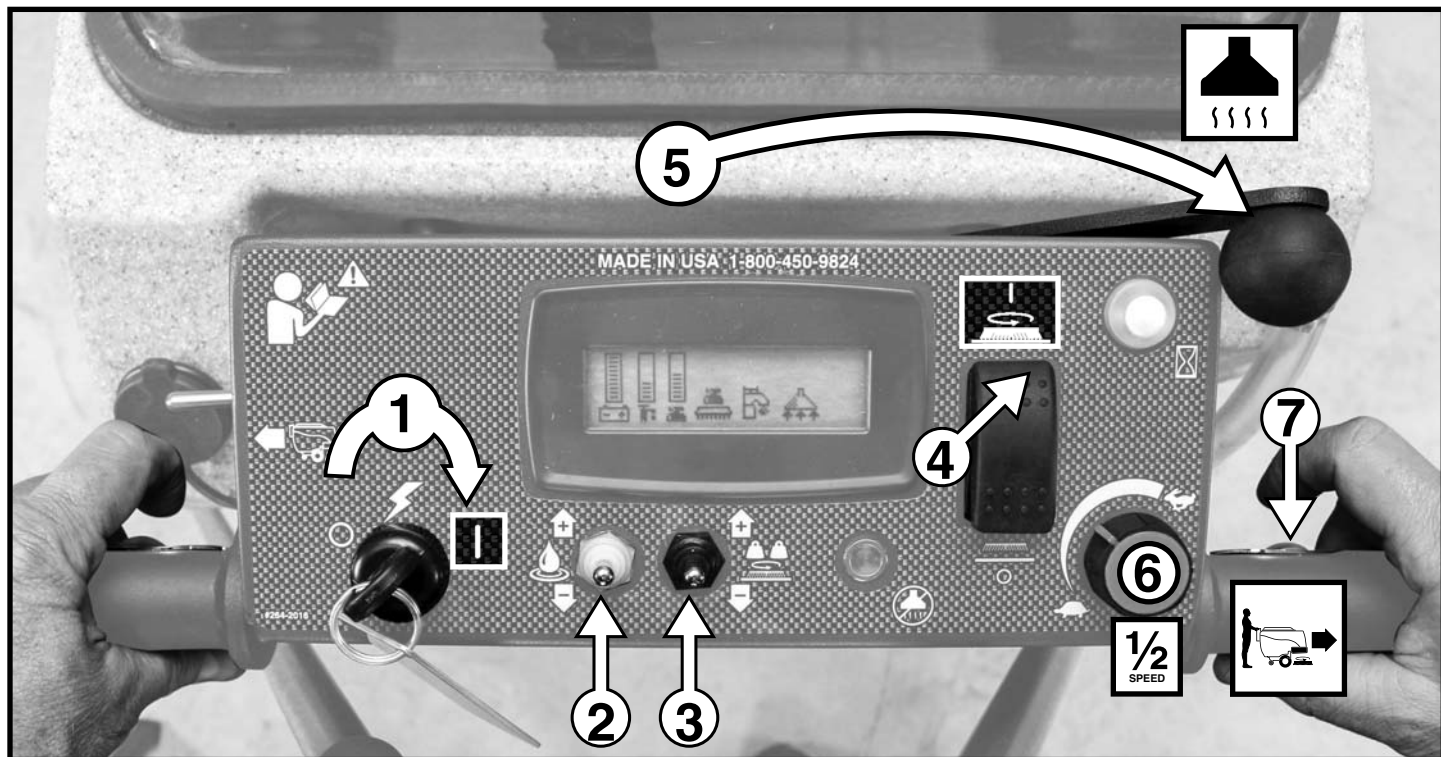



# ОПОРОЖНЕНИЕ БАКА ДЛЯ ГРЯЗНОЙ ВОДЫ

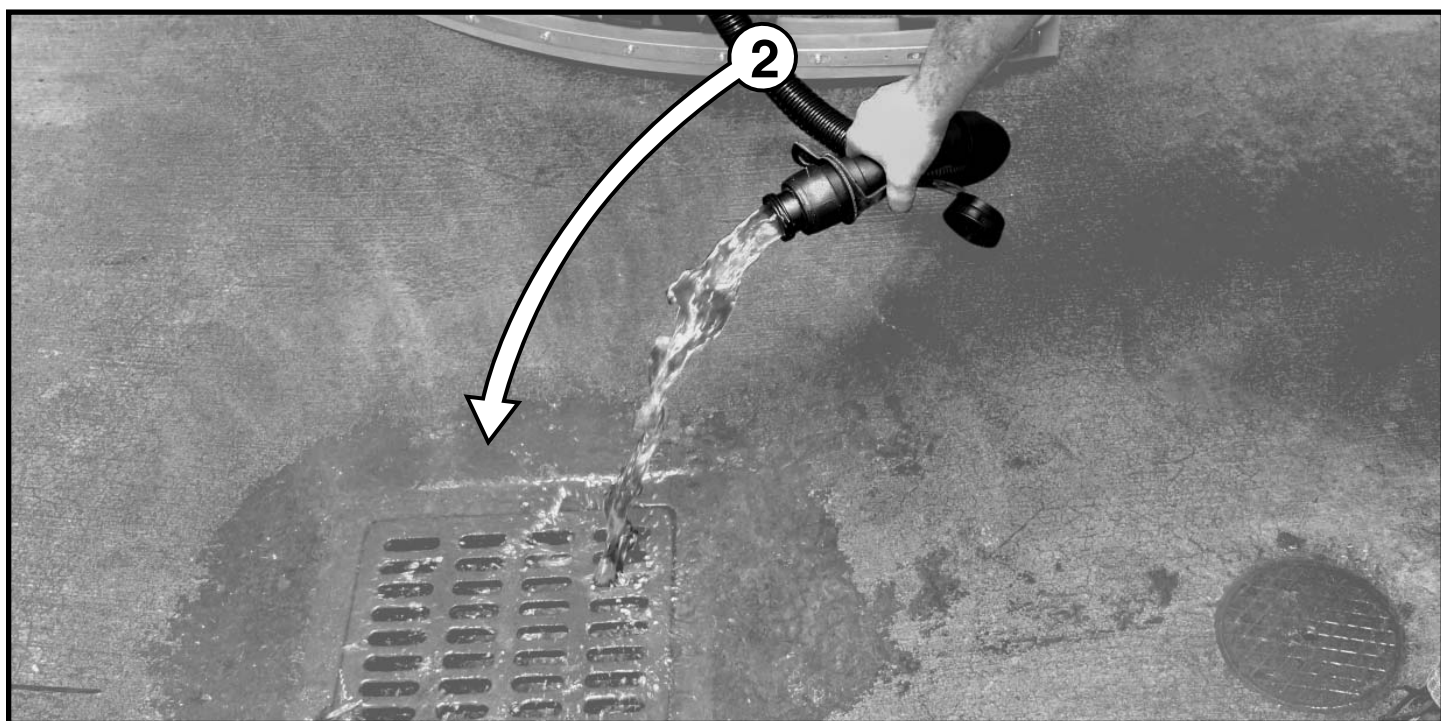
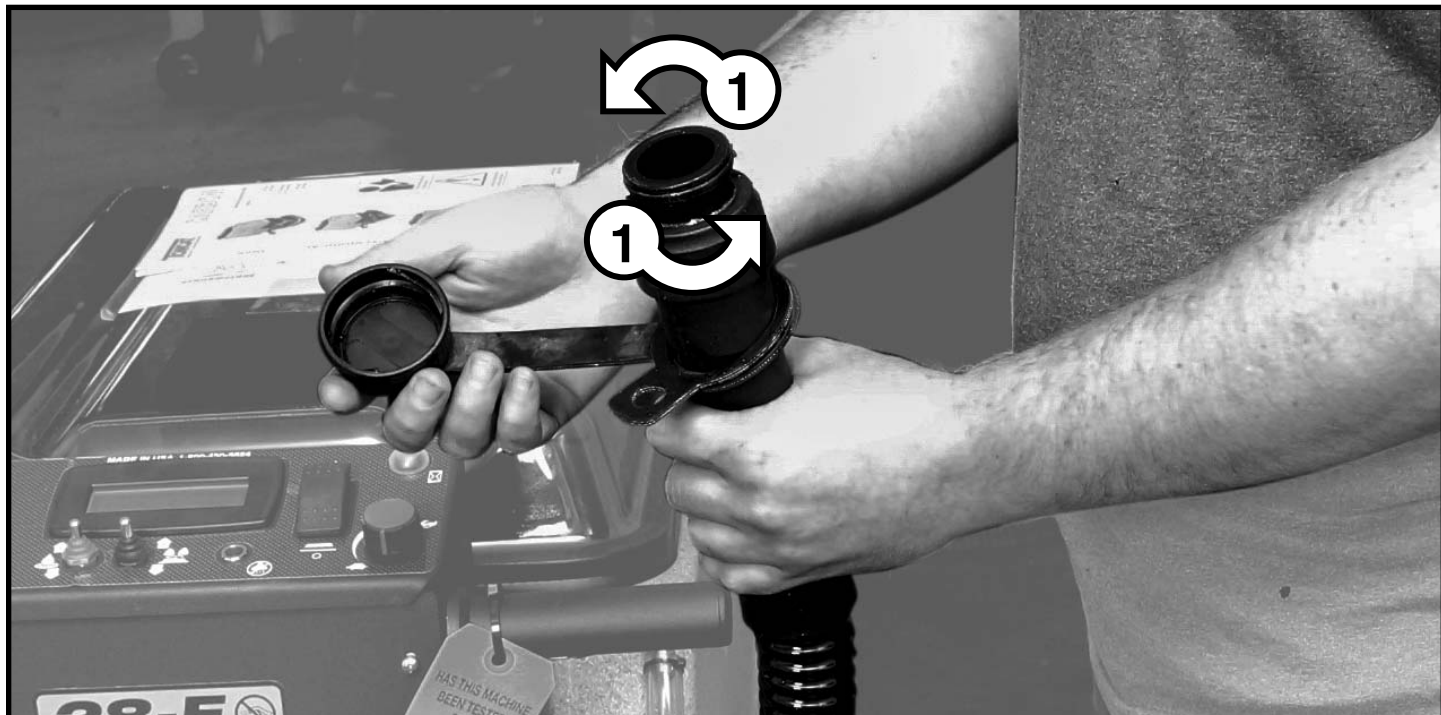



# ОПОРОЖНЕНИЕ БАКА ДЛЯ МОЮЩЕГО РАСТВОРА

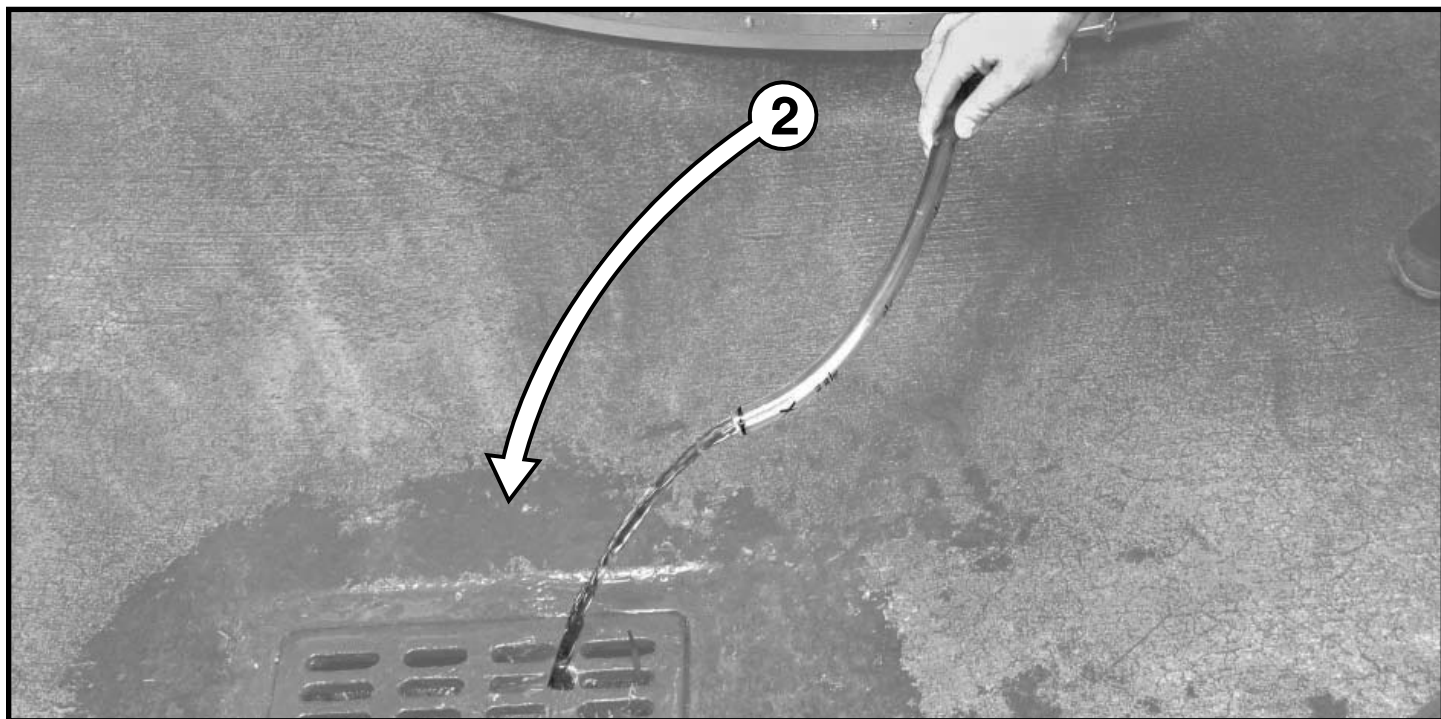

# ОЧИСТКА БАКА ДЛЯ ГРЯЗНОЙ ВОДЫ

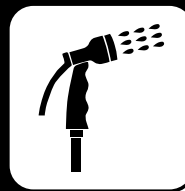



## ОЧИСТКА КОНТЕЙНЕРА ДЛЯ КРУПНОГО МУСОРА

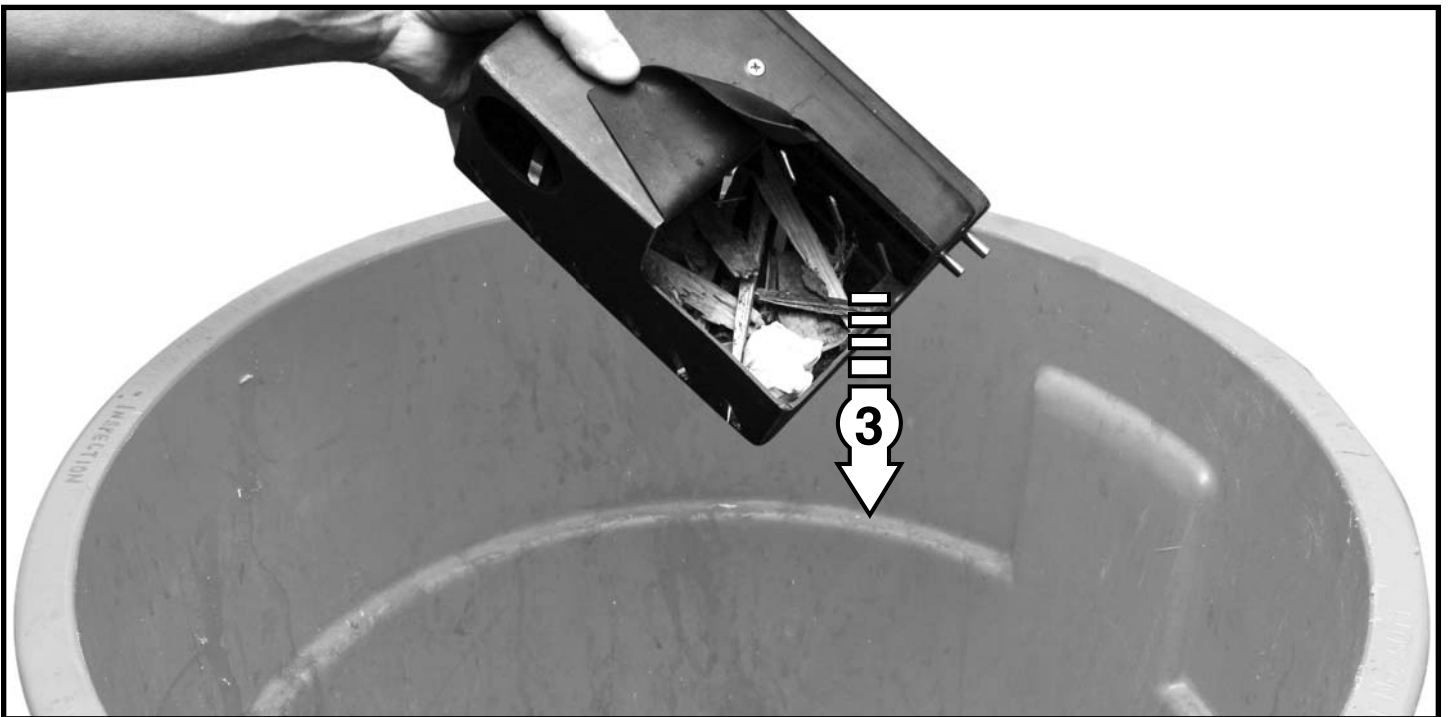
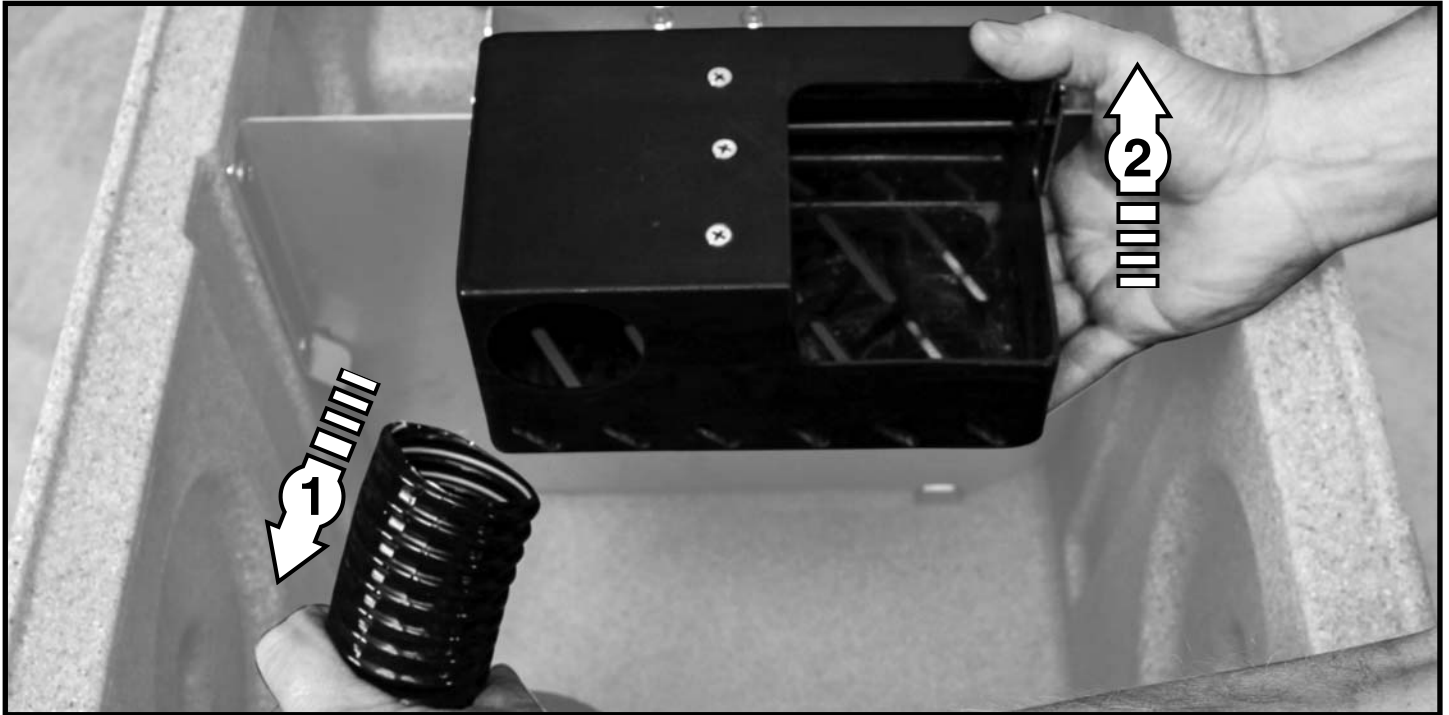

# ОЧИСТКА ЦИЛИНДРИЧЕСКОГО КОНТЕЙНЕРА

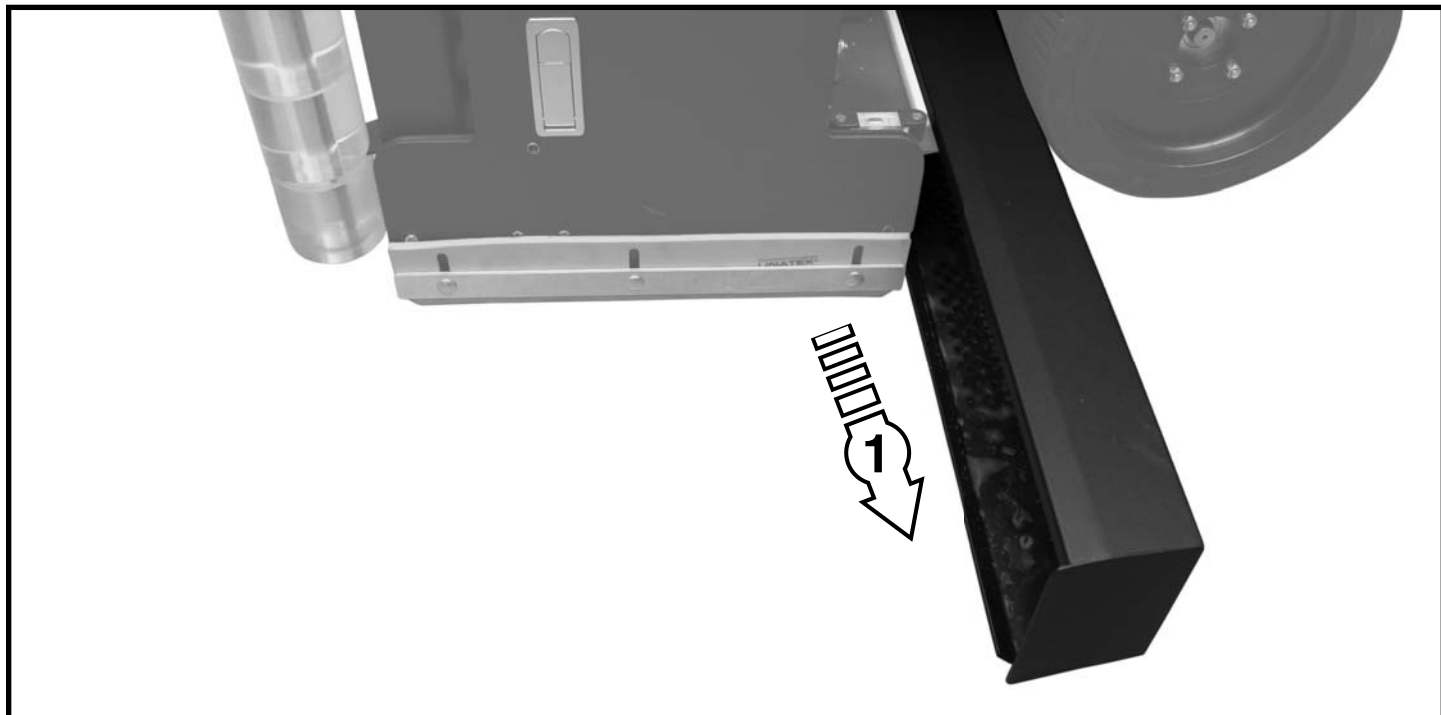



# ОЧИСТКА ФИЛЬТРА ВАКУУМНОЙ СИСТЕМЫ

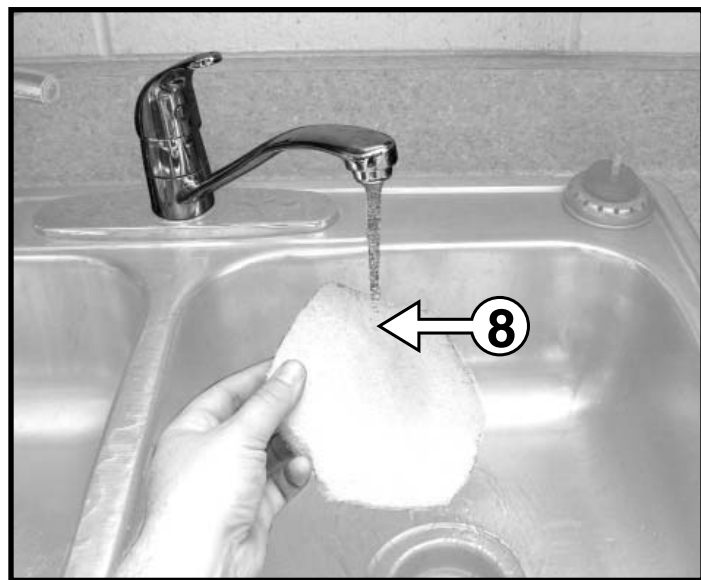
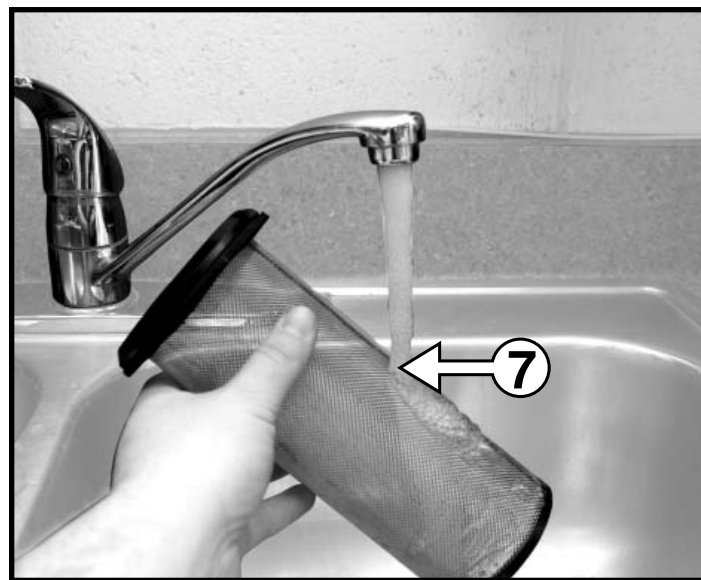
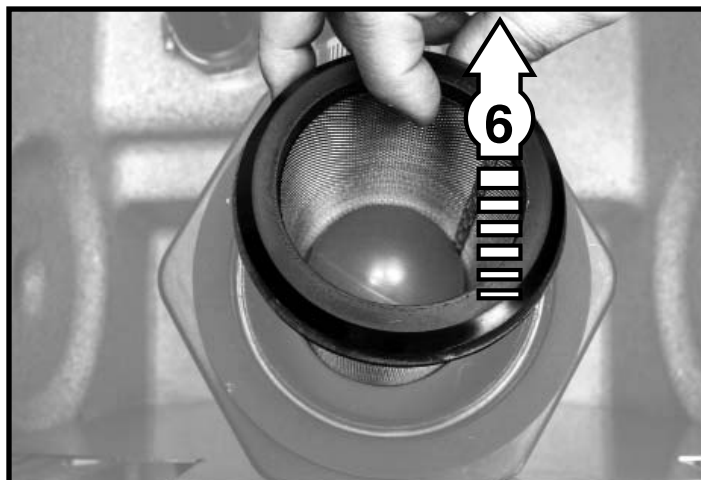
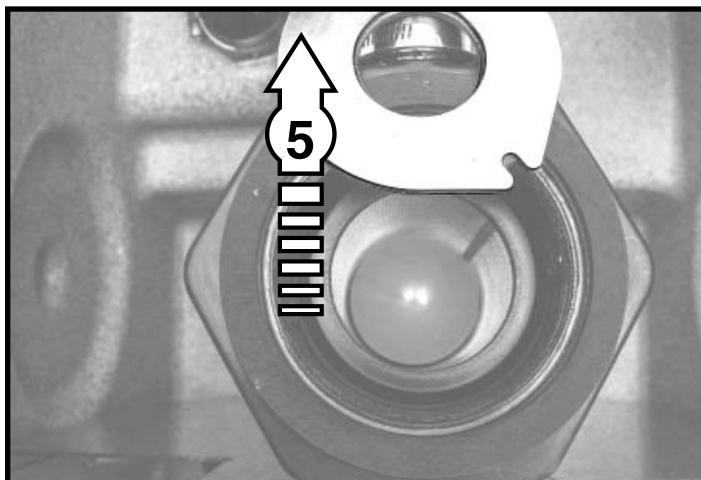
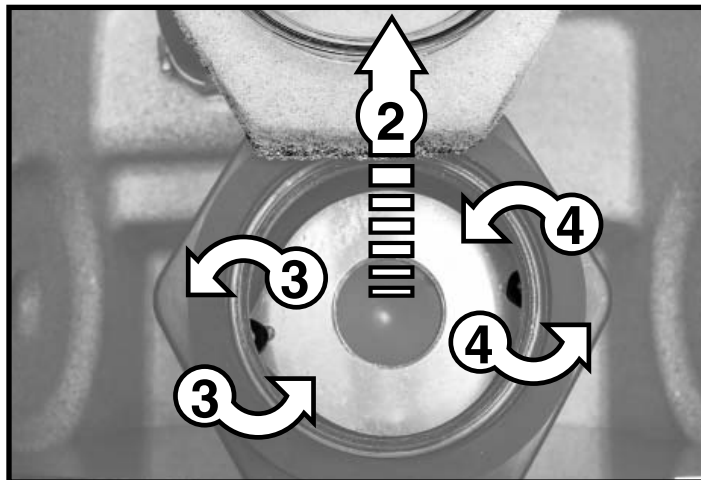
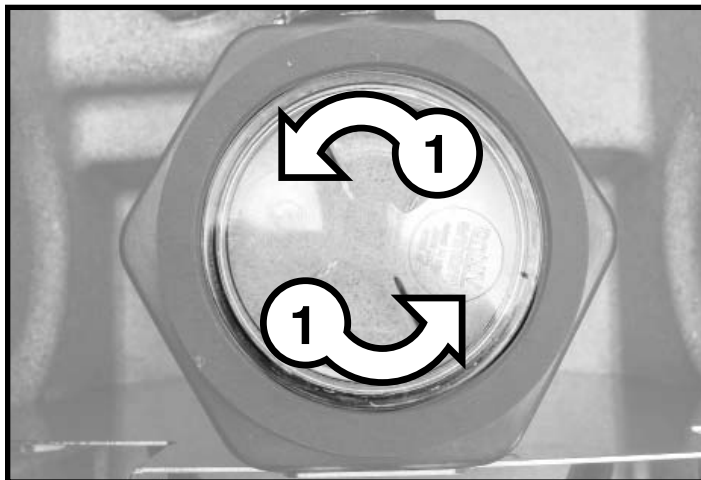

# ОТСОЕДИНЕНИЕ ДИСКОВЫХ ЩЕТОК

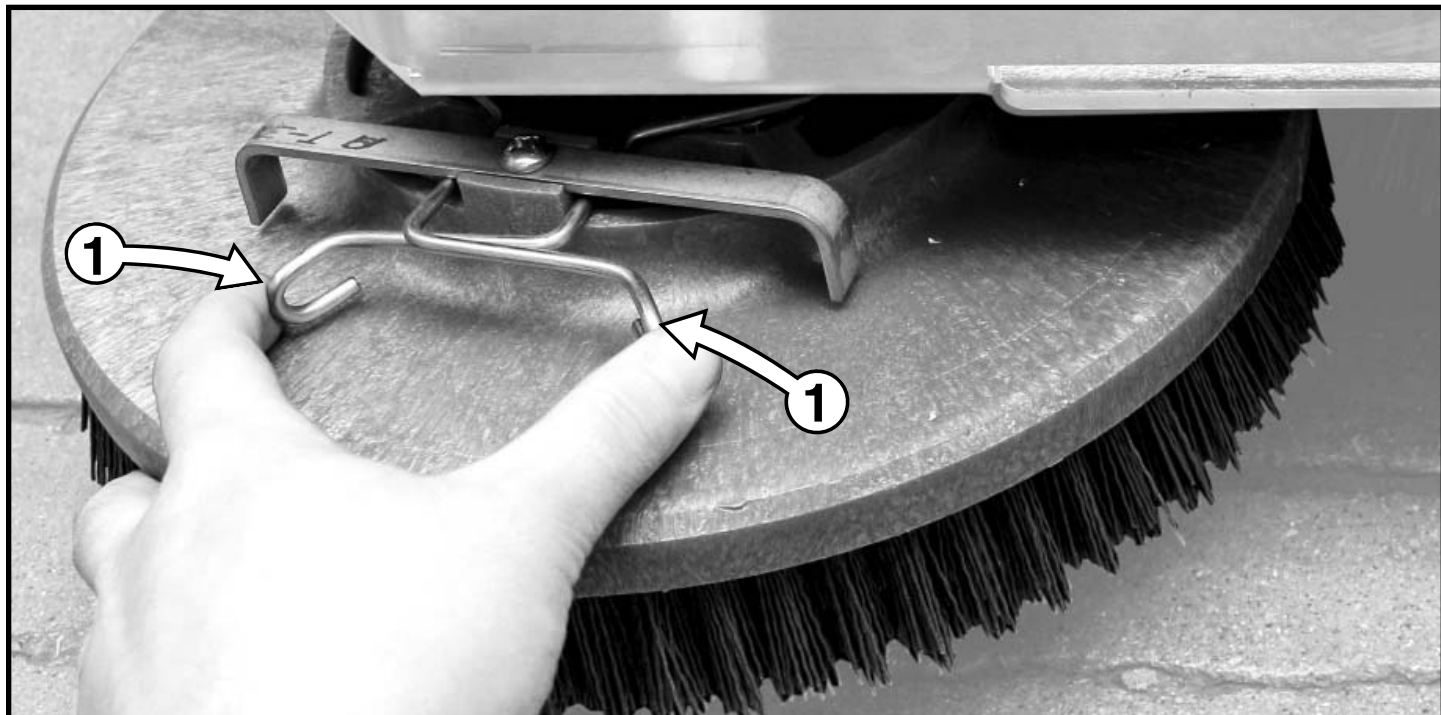
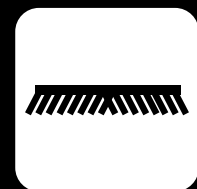

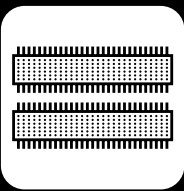

# ОТСОЕДИНЕНИЕ ЦИЛИНДРИЧЕСКИХ ЩЕТОК

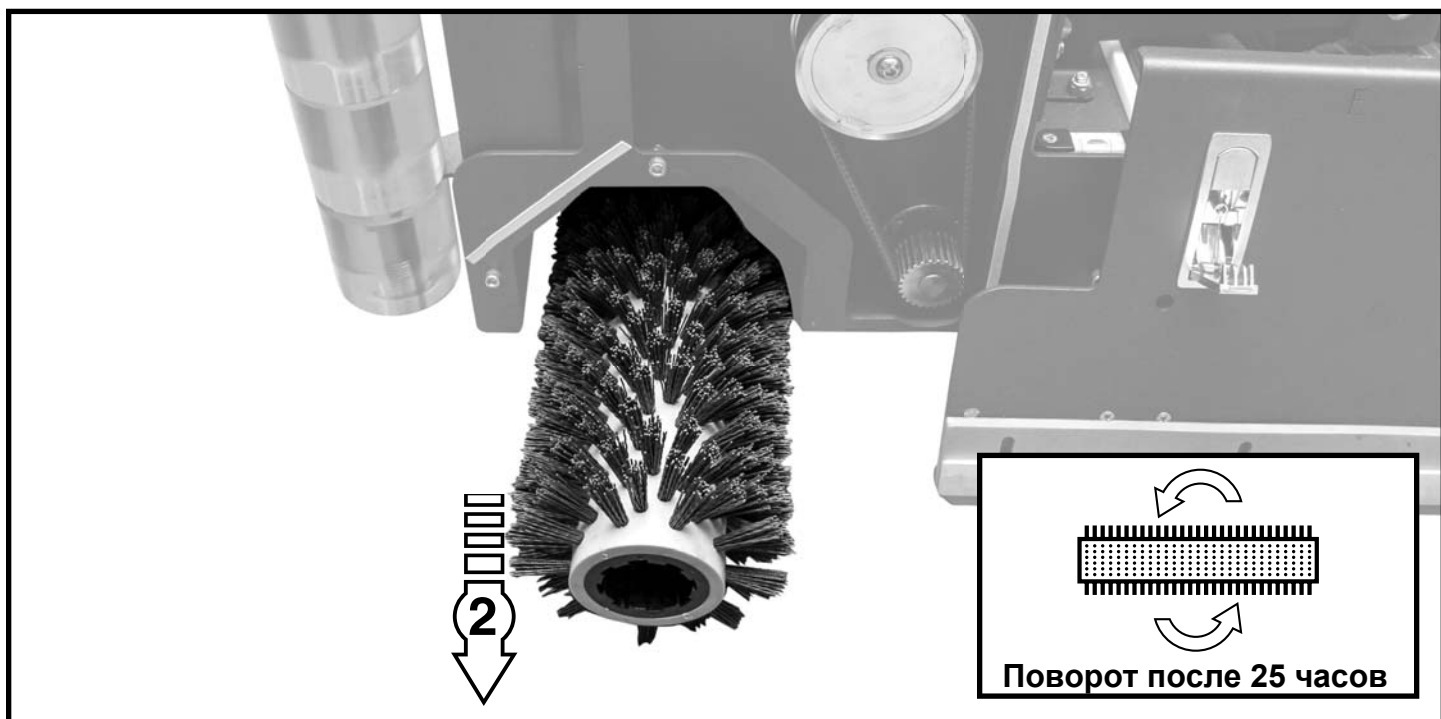
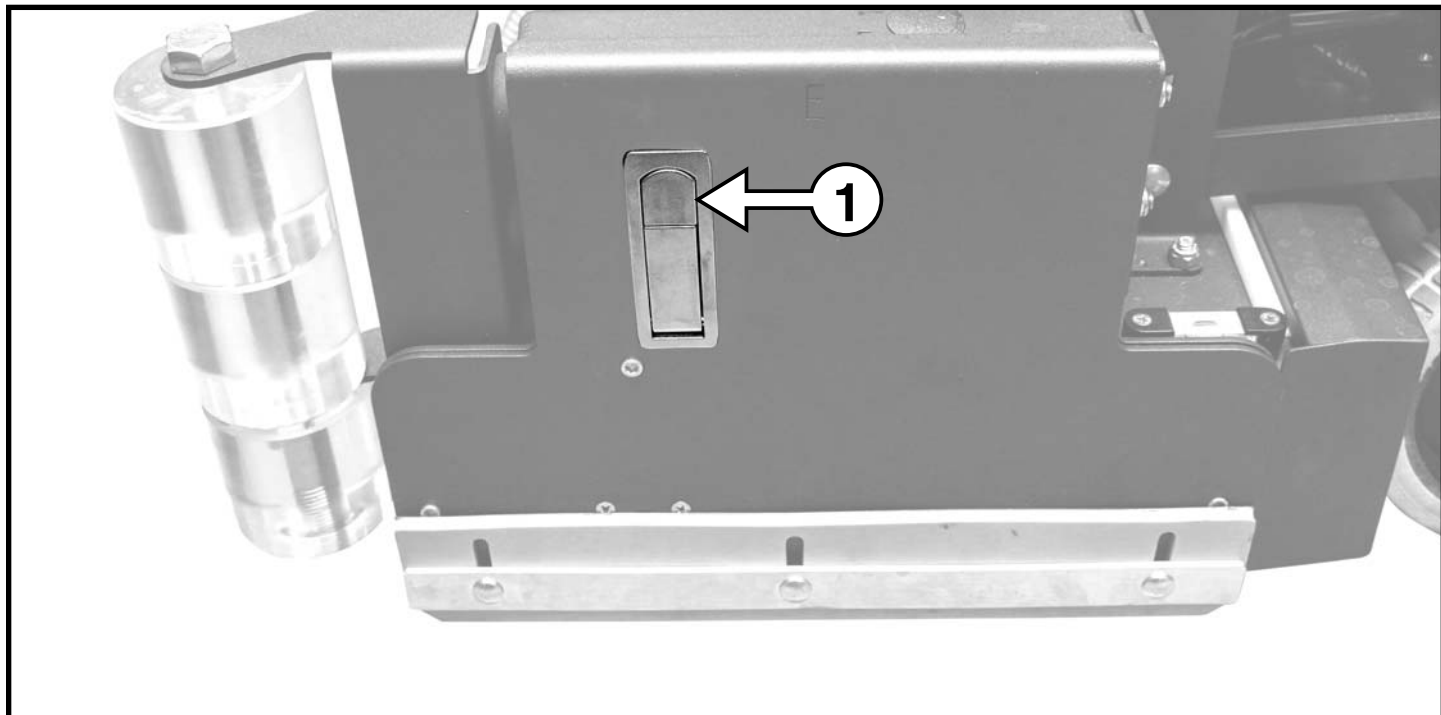



## ЗАРЯДКА АККУМУЛЯТОРОВ

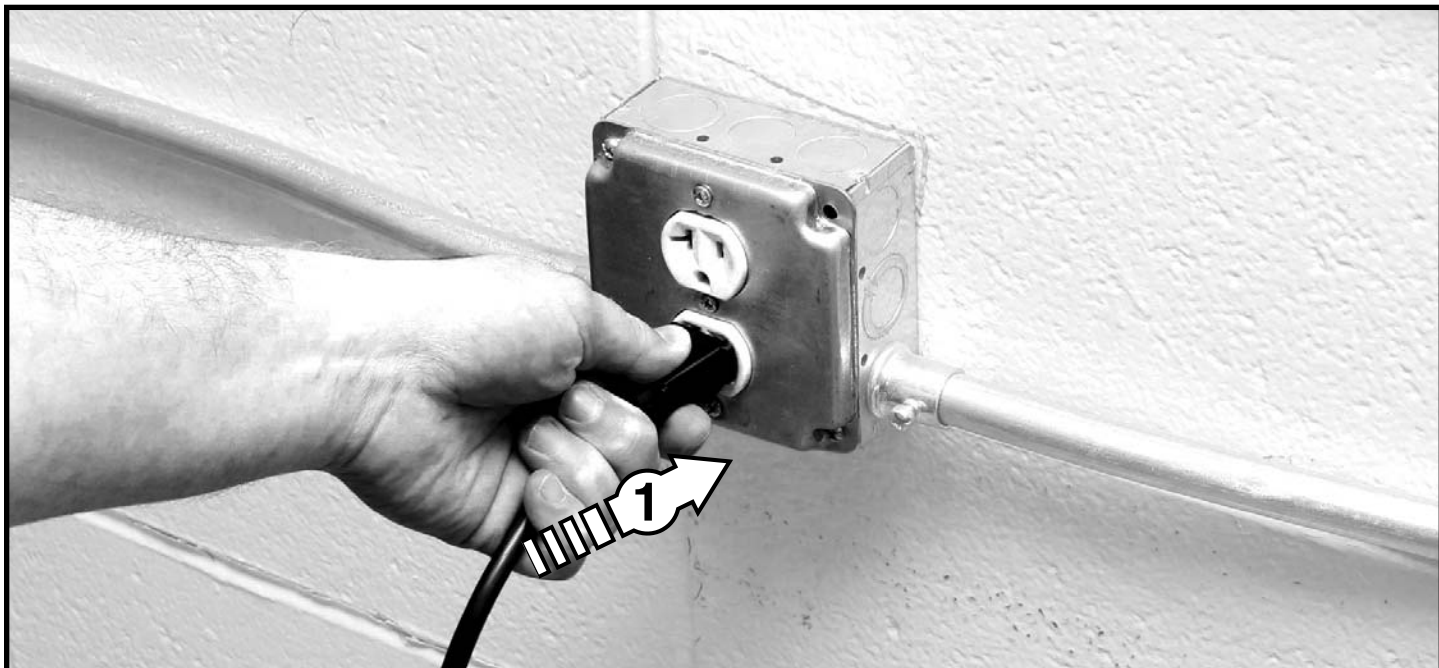

Пожалуйста, обратитесь к инструкции по эксплуатации зарядного устройства, для получения дополнительной информации.

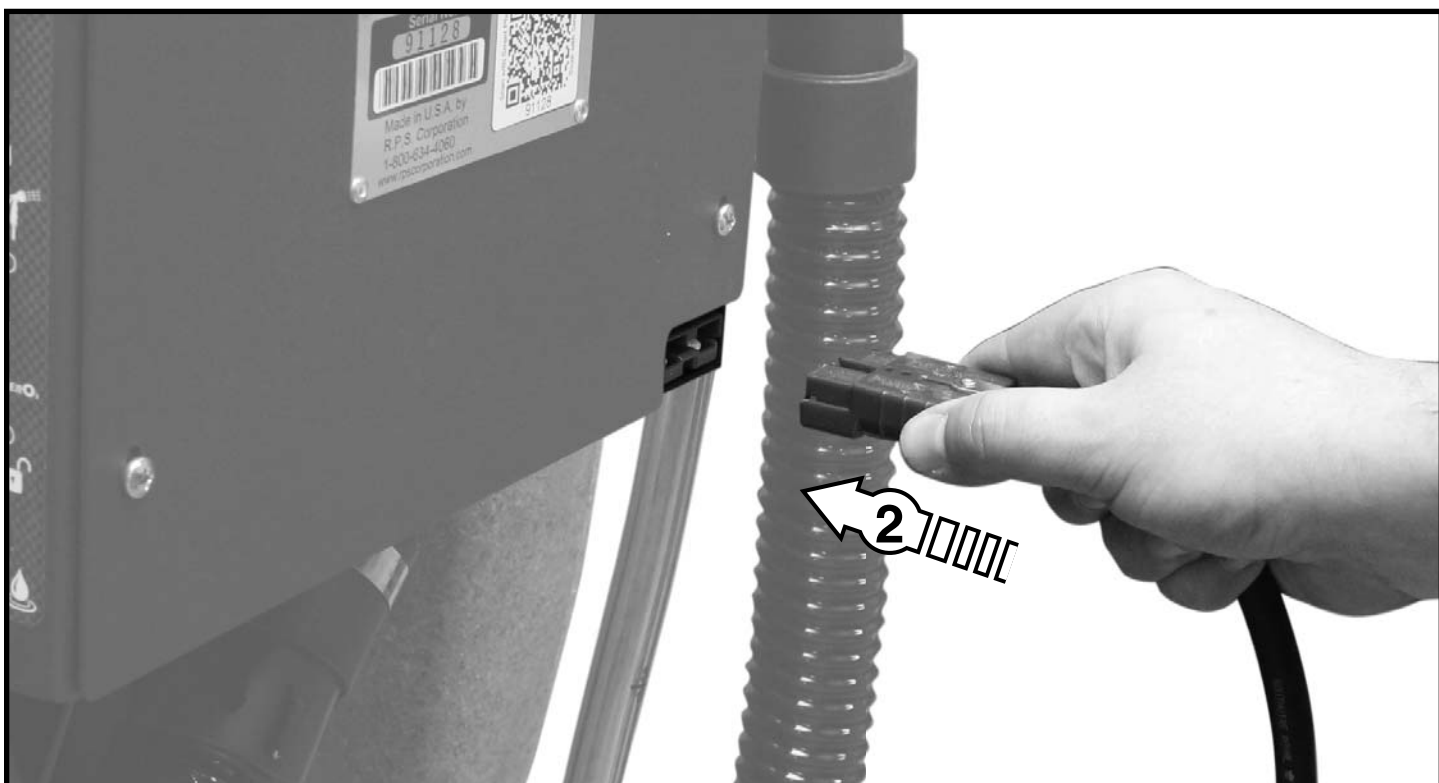



## ЗАРЯДНОЕ УСТРОЙСТВО

### Внешнее зарядное устройство:



Напряжение на входе: 220 В / 60Гц

Напряжение на выходе: 24 В / 25 А



Пожалуйста, обратитесь к инструкции по эксплуатации зарядного устройства, для получения дополнительной информации.

### Бортовое зарядное устройство:

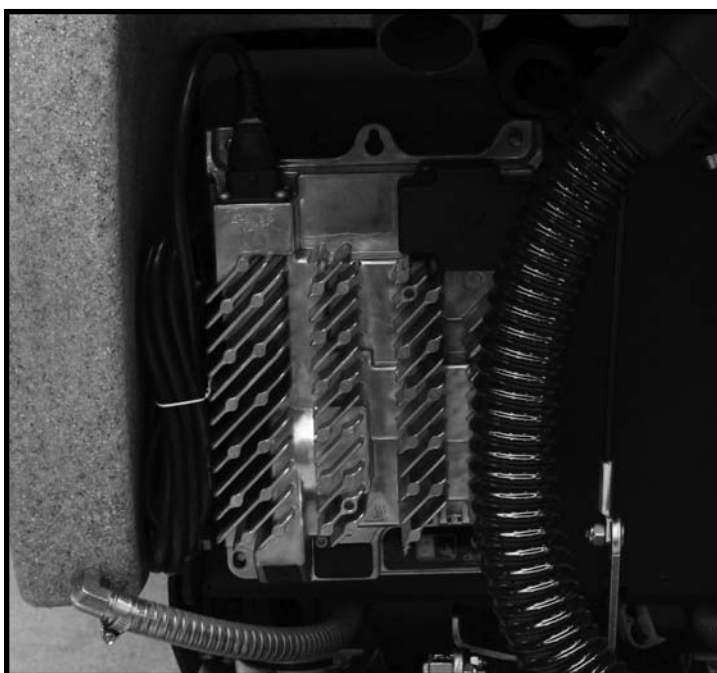

Напряжение на входе: 220 В / 60 Гц

Напряжение на выходе: 24 В / 27 А



Пожалуйста, обратитесь к инструкции по эксплуатации зарядного устройства, для получения дополнительной информации.

## РАСХОДНЫЕ МАТЕРИАЛЫ

### ДИСКОВЫЕ ЩЕТКИ:

#### ВНИМАНИЕ

Чтобы узнать артикул, замените значки ## на размер пада или щетки: 13" или 14"

ЩЕТКИ	АРТИКУЛ	УРОВЕНЬ
Super Grit	##-382SS	Сверхжесткий
Tough Grit	##-382S	Жесткий
Midi Grit	##-382C	Средний
Light Grit	##-382PS	Умеренный
Poly	##-382P	Мягкий
Nylon	##-382N	Мягкий
Tampico	##-382T	Мягкий
Pad Driver	##-382D	
Diamond Driver	##-382DD	

### КРУГЛЫЕ ПАДЫ:

#### ВНИМАНИЕ

Чтобы узнать артикул, замените значки ## на размер пада или щетки: 13" или 14"

ПАДЫ	АРТИКУЛ	УРОВЕНЬ	ЦВЕТ
Супер черный	##-422BB	Сверхжесткий	Черный
Черный	##-422B	Жесткий	Черный
Коричневый	##-422BR	Жесткий	Коричневый
Зеленый	##-422G	Средний	Зеленый
Голубой	##-422BL	Умеренный	Голубой
Красный	##-422R	Умеренный	Красный
Белый	##-422W	Мягкий	Белый

### ЦИЛИНДРИЧЕСКИЕ ЩЕТКИ:

ЩЕТКИ	МОДЕЛЬ 25" ЦИЛИНДРИЧЕСКИЕ	МОДЕЛЬ 29" ЦИЛИНДРИЧЕСКИЕ	УРОВЕНЬ
Tough Grit	236-697S	276-697S	Жесткий
Midi Grit	236-697C	276-697C	Средний
Light Grit	236-697PS	276-697PS	Умеренный
Nylon	236-697N	276-697N	Мягкий
Tampico	236-697T	276-697T	Мягкий

## РЕЗИНОВЫЕ ЛЕЗВИЯ И СТЯЖКИ В СБОРЕ:

РАЗМЕР СТЯЖКИ	26" Диск. DECKS	28" Диск. DECKS	25" Цил. DECKS	29" Цил. DECKS
36" Стяжка	Стандарт	Стандарт	Стандарт	Стандарт
42" Стяжка	Опция	Опция	Опция	Опция

РАЗМЕР СТЯЖКИ	КОМПЛЕКТ ЛЕЗВИЙ LINATEX	КОМПЛЕКТ ЛЕЗВИЙ GUM	КОМПЛЕКТ ЛЕЗВИЙ URETHANE	СТЯЖКА В СБОРЕ
36" Стяжка	36-770L	36-770G	36-770U	36-7180
42" Стяжка	42-770L	42-770G	42-770U	42-7180

МАТЕРИАЛ СТЯЖКИ:	ИСПОЛЬЗУЕТСЯ ДЛЯ:
LINATEX	Повышенная износостойкость, прочность на разрыв. Не предназначена для уборки с агрессивными химикатами.
URETHANE	Наилучшая устойчивость при работе с химическими веществами, тяжелыми маслами, топливом и т.д.
GUM	Наилучшая производительность при сушке на неровных / грубых полах. Недолговечна.

### ВНИМАНИЕ

Комплекты стяжек включают одно заднее и одно переднее лезвие и два резервных колеса.

### ВНИМАНИЕ

Все указанные в таблице стяжки в сборе поставляются с лезвиями Linatex.

### ВНИМАНИЕ

Размер стяжки указан в верхней части основания стяжки.

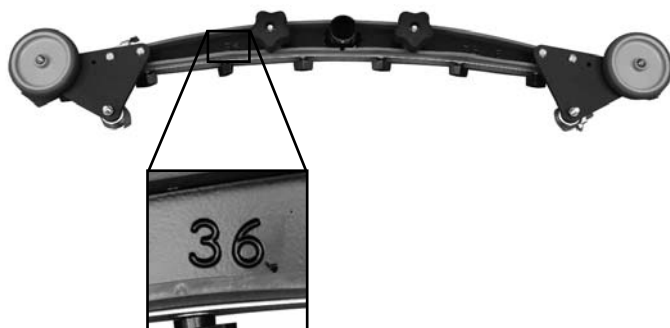

## ГАРАНТИЙНЫЕ ОБЯЗАТЕЛЬСТВА

RPS Corporation гарантирует, что машины, запасные части и аксессуары лишены производственных дефектов. Срок гарантии указан ниже. Гарантия предоставляется по усмотрению RPS Corporation после рассмотрения претензии и осмотра поврежденных частей непосредственно R.P.S. Corporation или её представителями. Данные обязательства действуют с 1 января 2010 и применяются с учётом изменений в производстве машин в будущем.

### НА ЧТО РАСПРОСТРАНЯЕТСЯ, ИСКЛЮЧЕНИЯ, ОГРАНИЧЕНИЯ:

#### АККУМУЛЯТОРНЫЕ МАШИНЫ:

<b>Запасные части:</b>	36 месяцев / 1500 часов при включенном счетчике часов
<b>Работа:</b>	12 месяцев
<b>Пробег:</b>	3 месяца (максимум – 240 км)
<b>Баки:</b>	7 лет (Температура воды не должна быть выше 57°C) / 3000 часов

Данное обязательство поглощает 3-летнюю гарантию на запасные части.

#### СЕТЕВЫЕ МАШИНЫ:

**МАШИНЫ ДЛЯ ОБРАБОТКИ ПОЛА:** Все модели EDGE и ORBITZ

<b>Запасные части:</b>	1 год
<b>Работа:</b>	90 дней
<b>Двигатель:</b>	2 года (1500 часов)

**Запасные части:** 6 месяцев

**РАНЦЕВЫЙ ПЫЛЕСОС:** Устройство должно быть отправлено производителю

<b>Запасные части:</b>	3 года / гарантийный срок службы корпуса
<b>Работа:</b>	3 года

**НОВЫЕ ЗАПАСНЫЕ ЧАСТИ:** гарантия 90 дней на ЩЕМ запасные части (при установке уполномоченным лицом)

**ОСНОВАНИЕ:** Полностью заполненный бланк регистрации и отправленная в RPS (он-лайн или по факсу)

**ОГРАНИЧЕНИЕ:** Гарантийный срок начинается в день поступления машины конечному владельцу или через 6 месяцев после отгрузки дистрибьютору если за это время она не была продана

Данная гарантия распространяется на все части машины за исключением расходных материалов.

Некоторые из исключений перечислены ниже:

- EDGE/ORBITZ-амортизаторы (виброопоры со следами повреждений или проработавшие более 1000 часов)
- EDGE/ORBITZ рабочая плита
- Лезвия стяжки, кожухи
- Колеса, ролики, бампера
- Фары, лампы (включая стробоскопическую)
- Цепи и ремни
- Фильтры, экраны, вакуумные мешки
- Щётки мотора и/или щёточно-коллекторный узел
- Щётки, пады, замки падов
- Шланги и трубки
- Ведущие колёса, оснащенные цельнолитыми / пневматическими шинами
- Уплотнители и прокладки
- Вакуумные моторы со следами жидкости или грязи или отработавшие более 400 часов
- Аккумуляторы (см. ниже)

• **ПРЕКРАЩАЕТСЯ:** В случае неправильного обслуживания, регулировки или повреждений, наступивших в результате ненадлежащего использования, отсутствия ухода, при невыполнении “ежедневного, еженедельного, ежемесячного” сервисного обслуживания в соответствии с нашим списком мероприятий сервисного обслуживания.

**АККУМУЛЯТОРЫ:** Гарантия дана производителем аккумуляторов и составляет один год с момента поставки. Производитель подтверждает или отклоняет гарантию после осмотра и проверки аккумуляторов. Мы полностью доверяем их заключению.

**НЕ РАСПРОСТРАНЯЕТСЯ НА:** повреждения из-за недостаточного количества воды, использования зарядного устройства стороннего производителя или использования недистиллированной воды.

**КОНТАКТЫ АККУМУЛЯТОРА:** клеммы аккумуляторов и кабельные соединения – 30 дней с отгрузки машины. (Клеммы аккумуляторов и провода должны быть проверены, очищены и защищены перед началом работы, затем следует проверять каждые 30 дней).

## БЛАНК РЕГИСТРАЦИИ / ГАРАНТИЙНЫЙ ТАЛОН

Дилер: \_\_\_\_\_ Менеджер: \_\_\_\_\_

Место расположения (город, штат): \_\_\_\_\_ Дата продажи: \_\_\_\_\_

Покупатель: \_\_\_\_\_ Контактные данные покупателя: \_\_\_\_\_

Адрес: \_\_\_\_\_ Город/Штат: \_\_\_\_\_ Индекс: \_\_\_\_\_

Телефон: \_\_\_\_\_ Факс: \_\_\_\_\_ E-mail: \_\_\_\_\_

Модель: \_\_\_\_\_ Серийный №: \_\_\_\_\_ Показания счетчика часов: \_\_\_\_\_

### ПРЕДСТАВИТЕЛЬ ПОКУПАТЕЛЯ ПОЛУЧИЛ ИНСТРУКЦИЮ О НАДЛЕЖАЩЕМ ИСПОЛЬЗОВАНИИ И УПРАВЛЕНИИ, А ТАКЖЕ О НИЖЕПЕРЕЧИСЛЕННЫХ ОПЕРАЦИЯХ:

#### ПОЛОМОЕЧНЫЕ МАШИНЫ:

- Наполнение бака для моющего раствора, трубка бака моющего раствора, сливной шланг моющего раствора, промывка клапана
- Настройка элементов управления и работа, уборка за один проход, задержка подъема стяжки, выключатель вакуумного мотора и таймер вакуумной системы
- Опорожнение и промывка бака для грязной воды, отсоединение и промывка экрана вакуумного мотора, очистка фильтра
- Как отсоединить и установить кожух и щётку (пад)
- Регулировка боковых защитных экранов, позволяющая избежать растекания воды во время работы
- Как разобрать и промыть фильтр и клапан системы моющего раствора
- Управление ЖК-дисплеем, 4 счетчика времени работы (ключ зажигания, щётка, двигатель хода, вакуумный мотор)
- Откидывание корпуса машины при полностью пустых баках
- Отсоединение вакуумного шланга и проверка наличия засоров

#### ШЛИФОВАЛЬНЫЕ МАШИНЫ:

- Тренировка и демонстрация правильного метода замены шлифовальных падов
- Индикатор давления пада и правильное управление давлением, предотвращающее срабатывание предохранителя

#### ПОДМЕТАЛЬНЫЕ МАШИНЫ:

- Демонстрация правильной замены главной и боковых щёток
- Очистка фильтра, опорожнение и установка бункера для мусора
- Использование рычагов управления главной и боковыми щётками, необходимость подъема щёток при парковке
- Тренировка уборки влажных мест, проезду через двери, запрет подметания мест скопления воды

#### EDGE/ORBITZ МАШИНЫ:

- Виброопоры должны заменяться каждые 1000 часов работы
- Гарантия не распространяется на неисправности, полученные в результате неправильной эксплуатации машины.

#### МАШИНЫ:

- Проверка уровня электролита и ежемесячная проверка затяжки клемм аккумуляторов
- Проверка стояночного тормоза при его наличии / Всегда парковать машину только на твердой, ровной поверхности и никогда не парковать на наклонной
- Зарядка аккумуляторов. Объяснение ограниченного срока службы аккумуляторов (1 зарядка = 1 цикл)
- Регулировка сиденья и рулевой колонки
- Клиент ознакомлен со списком предупреждений о безопасности, приведённым в данной инструкции
- Подробное ознакомление с руководством по обслуживанию аккумуляторов и машины в целом
- Сайт производителя - отличный источник информации. Подписка на новости

Продавец (печать) \_\_\_\_\_ Подпись \_\_\_\_\_

Представитель покупателя \_\_\_\_\_ Подпись \_\_\_\_\_



Покупатель согласен оплатить ремонт, регулировку, повторное обучение если производитель не считает что-либо из перечисленного неисправностью, требующей гарантийного ремонта.

**ЗАПОЛНИТЕ И ОТПРАВЬТЕ ПО ФАКСУ 8-800-333-07-32 или ОН-ЛАЙН [www.factorycat.ru](http://www.factorycat.ru)**