

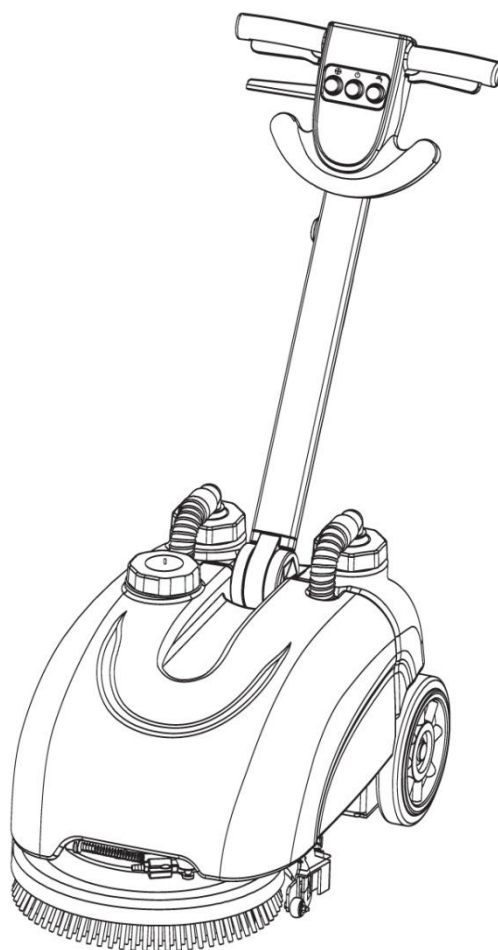

ИНСТРУКЦИЯ ПО ЭКСПЛУАТАЦИИ



ПОЛОМОЕЧНАЯ МАШИНА

AFC 350 E

Данная инструкция по эксплуатации содержит важную информацию.
Пожалуйста внимательно изучите данную инструкцию перед началом работы.



Внимание!

Данное руководство поставляется вместе с машиной.

Данное руководство содержит необходимые сведения по эксплуатации и обслуживанию машины.

Пожалуйста, ознакомьтесь с данной инструкцией перед началом работы или обслуживания машины.

Условные обозначения

Описание условных обозначений, используемых в данной инструкции.

Предупреждение:



Текст, начинающийся с данного символа, несет в себе информацию, связанную с опасностью получения травмы или опасностью повреждения машины. Если текст данной инструкции начинается с такого знака, обратите особое внимание на ПРЕДУПРЕЖДЕНИЕ указанное в данном тексте.

Внимание:



Текст, начинающийся с данного символа, несет в себе информацию о причинах, которые могут вызвать неисправности или поломку машины.

Сообщение, обозначенное символом «Внимание» обязательно должно быть прочитано. Если сообщение не относится к данному разделу, обязательно обратите внимание на какую страницу и какой текст указывает символ.

Советы по экологии:



Текст, начинающийся с этого символа, несет в себе информацию, касающуюся охраны окружающей среды.

Примечание:



Текст, начинающийся с данного символа, несет в себе дополнительную информацию к данной главе.

Важные обозначения



Внимание! Данным знаком отмечена важная информация, которую необходимо знать во время работы с машиной.



Внимание! Держитесь дальше от легковоспламеняющихся и взрывоопасных веществ.



Внимание! Обязательно изучите инструкцию по эксплуатации и обслуживанию машины перед началом работы.



Внимание! Держитесь дальше от открытого огня.



Внимание! Высокое напряжение. Избегайте попадания воды.

СОДЕРЖАНИЕ

Комплектация

Стандартная комплектация

Техническое и сервисное обслуживание

Послепродажная обслуживание

Гарантийное обслуживание

Ежедневный уход

Техническое обслуживание мотора

Причины возникновения неполадок и их устранение

Отказ от гарантийного обслуживания

Меры безопасности

Запрещается

Инструкция по безопасной работе с машиной

Меры предосторожности

Техника безопасности

Инструкция по эксплуатации

Пошаговая инструкция

Технические данные

Технические характеристики

Схема машины

Название компонентов

Электросхема



Примечание: машина предназначена для уборки различных помещений.

Стандартная комплектация

№	Наименование	Единица измерения	Количество
1	Поломоечная машина	штук	1
2	Инструкция по эксплуатации	штук	1
3	Сертификат соответствия	штук	1
4	Щетка	штук	1
5	Задняя грязесборная балка	штук	1

ТЕХНИЧЕСКОЕ И СЕРВИСНОЕ ОБСЛУЖИВАНИЕ

Сервисное обслуживание

Гарантийное и послегарантийное обслуживание машины должно производиться специалистами сервисного центра.

Гарантийное обслуживание

Гарантийный ремонт сетевых полумоечных машин производится в сервисном центре поставщика.

Гарантийный срок эксплуатации составляет 12 месяцев со дня продажи машины.

Гарантийный талон, находящийся в конце данной инструкции обязательно должен быть заполнен.

Ежедневный уход

Каждый раз по окончании работы с машиной необходимо:

1. Опустошить баки от остатков чистой воды или моющего раствора и бак для грязной воды.
2. Промыть баки чистой водой.
3. Снять щетку, прочистить ее и просушить.
4. Аккуратно обернуть шнур электропитания вокруг ручки машины.
5. Залить баки чистой водой, промыть и слить грязную воду через сливной шланг.
6. Замену резинового лезвия задней стяжки производить примерно после 200 часов работы.

Техническое обслуживание мотора

Если машина не эксплуатируется в течении длительного времени, необходимо каждые 15 дней производить профилактическое включение, для предотвращения воздействия влаги на обмотку двигателя и, как следствие, его повреждения и потери производительности. Запущенный двигатель будет оставаться сухим, не затронутым и не поврежденным водяными парами.

Причина возникновения неполадок и их устранение

1. Двигатель не работает, произошла перегрузка.
2. Двигатель запускается медленно, произошло короткое замыкание, поврежден конденсатор или центробежный выключатель, заменить конденсатор или центробежный выключатель.
3. Двигатель не работает с достаточной мощностью, поврежден рабочий или стартовый конденсатор, заменить поврежденный конденсатор.



Внимание!

Поставщик в праве отказаться от гарантийных обязательств:

1. При любых повреждениях машины, вызванных использованием источников питания не соответствующих условиям данной инструкции.
2. Любые повреждения машины или отдельных ее элементов и узлов, в результате постоянной смены неквалифицированных операторов.
3. Любые повреждения машины, в следствии неправильной ее эксплуатации.
4. Любые повреждения машины, вызванные ее эксплуатацией в неблагоприятных условиях.
5. Любые повреждения машины, вызванные перегрузкой во время работы.

МЕРЫ БЕЗОПАСНОСТИ



Предупреждение!

Данная инструкция содержит важную информацию о безопасной эксплуатации машины, руководство по эксплуатации, рекомендации и много другой важной информации. **Перед началом эксплуатации внимательно изучите данную инструкцию.**

Запрещается

- Не работать щеткой и стяжкой на сухом полу.
- Не допускать вращение двигателя щетки по часовой стрелке (за исключением замены щетки).
- Для обеспечения личной безопасности, перед началом работы оператору пройти инструктаж по техники безопасности.
- Перед эксплуатацией машины в первый раз внимательно изучить данную инструкцию.

Инструкция по безопасной работе машины

Подготовка машины к запуску:

1. Перед запуском машины, убедитесь, что все узлы и детали машины находятся в исправном состоянии.

2. Перед запуском машины, проверить, чтобы сливной шланг был хорошо закреплен, для предотвращения утечки воды или моющего раствора.
3. Перед запуском машины проверить правильность установки всех шлангов.
4. Перед запуском машины проверить надежность установки щетки.



Меры предосторожности

1. После эксплуатации хранить машину в теплом, проветриваемом помещении.
2. Если во время эксплуатации машины, наблюдается появление дыма, неприятного запаха или какие либо иные проявления неправильной работы машины, она должна быть немедленно остановлена, сетевой кабель незамедлительно отключить от сети электропитания. Для устранения неполадок следует обратиться к специалисту сервисного центра.
3. Не эксплуатировать машину на улице, особенно при большой влажности, во избежание повреждения машины, а так же повреждения электрическим током.
4. Во избежание повреждения электрическим током и поломки машины, запрещается перегибание кабеля электропитания или наезда на него.
5. Перед началом работы, убедиться, что напряжение в сети электропитания соответствует указанному, в инструкции и на табличке машины.
6. Отключить вилку кабеля электропитания от сети во время технического обслуживания или ремонта машины.
7. Перед началом работы внимательно изучите данную инструкцию, для обеспечения правильной работы машины и обеспечения безопасности.

Техника безопасности

При эксплуатации машины следует соблюдать следующие меры безопасности:



Предупреждение

1. Перед установкой на машины любых аксессуаров или частей, необходимо отключить ее от сети электропитания.
2. Перед снятием с машины любых частей или аксессуаров, также необходимо отключить машину от сети электропитания.
3. Запрещается допускать детей к работе с машиной, а также оставлять детей без присмотра даже около отключенной машины.
4. При повреждении кабеля электропитания необходимо произвести его замену. Замену кабеля электропитания, а также других нерабочих узлов машины, производить только в сервисном центре.



Примечание

Перед обращением в сервисный центр, проверьте следующие неисправности и способы их устранения:

Проблема	Проверка	Решение
Двигатель не запускается	Неправильно подключена вилка кабеля электропитания. Разъем питания неправильно подсоединен. Выключатель двигателя находится в положении ВЫКЛ. Неправильное рабочее напряжение. Кабель электропитания разболтался.	Правильно подключить вилку кабеля электропитания. Проверить правильность подсоединения и предохранители. Выключатель двигателя перевести в положение ВКЛ. Машина должна подключаться только к сети с правильным напряжением питания. Проверить кабель электропитания.
Нет подачи или плохая подача воды или моющего раствора	Засорен шланг подачи воды. Недостаточное количество воды или моющего раствора в баке. Электромагнитный клапан или соединение шлангов засорены. Шаровой кран заблокирован.	Снять шланг и очистить его. Если пол слишком сухой, дополнительно смочить его. Прочистить электромагнитный клапан и шланги. Убедиться что муфта шарового клапана открыта.
Слабая мощность всасывания	Ослаблено уплотнительное кольцо на крышке бака. Слабое соединение шланга. Всасывающие шланги загрязнены.	Закрепить уплотнительное кольцо на крышке бака. Проверить шланг и установить его правильно. Очистить всасывающие шланги.
Не достаточно тщательно производится очистка пола	Плохо работает мотор щетки. Слишком сильное загрязнение пола. Чрезмерный износ щетки. Очистки пола мешают посторонние предметы.	Проверить мотор щетки. Использовать специальные моющие средства, а также можно дополнительно нанести их непосредственно на пол. Заменить щетку. Убрать с пола посторонние предметы.
Вода не полностью убирается с пола	Вакуумный мотор не работает. Всасывающий шланг засорен. Резиновое лезвие задней стяжки чрезмерно изношено.	Проверить двигатель. Прочистить всасывающий шланг. Заменить резиновое лезвие задней стяжки.

ИНСТРУКЦИЯ ПО ЭКСПЛУАТАЦИИ

Пошаговая инструкция

1. Панель управления.

На панели управления расположены кнопки для выполнения различных действий машины, в зависимости от потребностей уборки:

- машина начнет работу только после включения клавиши сетевого питания (А), (см. схему);
- тумблер включения вакуумного мотора (В);
- тумблер включения подачи воды (С);
- рычаг управления высотой стяжки.

Смотрите рисунок 1.



рисунок 1

2. Регулировка подачи чистой воды или моющего расхода.

Подачу чистой воды или моющего раствора можно отрегулировать, в зависимости от загрязнения пола. Для регулировки используйте шаровой кран (74), расположенный в нижней части машины. По окончании уборки откройте быстроразъемное соединение (31), для слива остатков чистой воды или моющего раствора. Показано на рисунке 2.

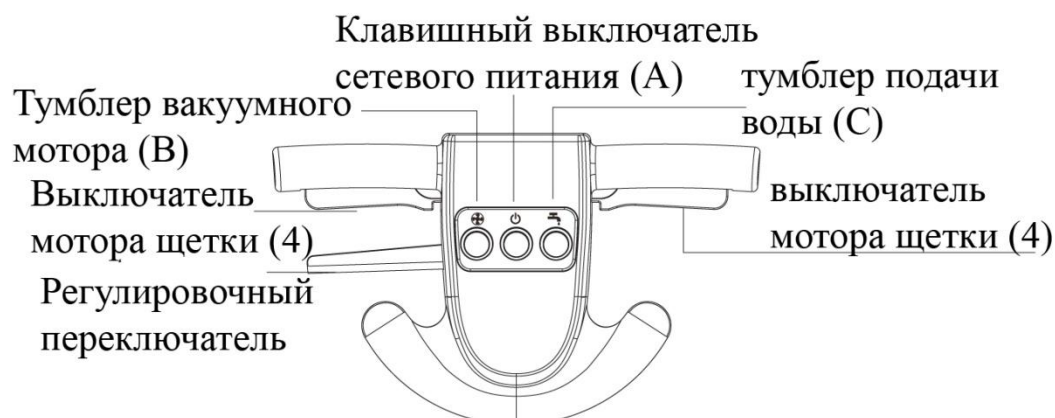

Рисунок 2

3. Замена щетки.

Перед заменой щетки, выключить машину, отключить кабель электропитания от сети. Положить машину на пол, приведя ее в вертикальное положение. Взяв щетку двумя руками, быстрым движением повернуть ее вправо примерно на 30° (смотрите рисунок 3), снять изношенную щетку. Взять новую щетку двумя руками, совместить с трехлопастным участком, резким движением повернуть щетку влево примерно на 30° (смотрите рисунок 4).

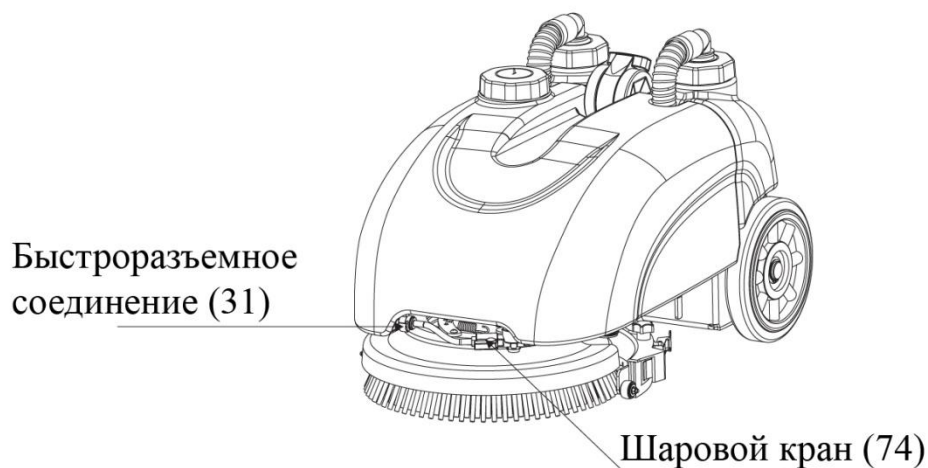

Рисунок 3



Рисунок 4

4. Замена резиновых лезвий стяжки.

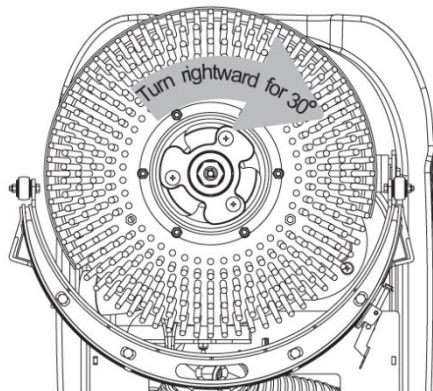
По мере изнашивания (примерно после 200 часов работы), резиновые лезвия стяжки подлежат замене. Открутить два фиксирующих винта (84) на правой и левой стороне стяжки, повернув их влево. Вытянуть фиксатор (88) наружу, чтобы снять переднюю (85) и заднюю (86) стенки стяжки. Снять резиновое лезвие и перевернуть его изношенной стороной вверх, после чего его можно использовать повторно, закрепить резиновое лезвие. При изношенных обеих сторонах резинового лезвия, заменить его на новое. Смотрите рисунок 5.

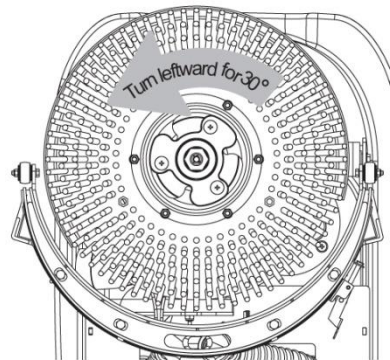

Рисунок 5

5. Регулировка высоты стяжки.

По окончании эксплуатации машины, необходимо подготовить ее к хранению. Снять щетку с машины, прочистить ее и просушить. Во избежание деформации щетки во время хранения машины, установку щетки на машину производить непосредственно перед началом работы. Потянуть ручку (18) до полного подъема стяжки. Смотрите рисунок 6.

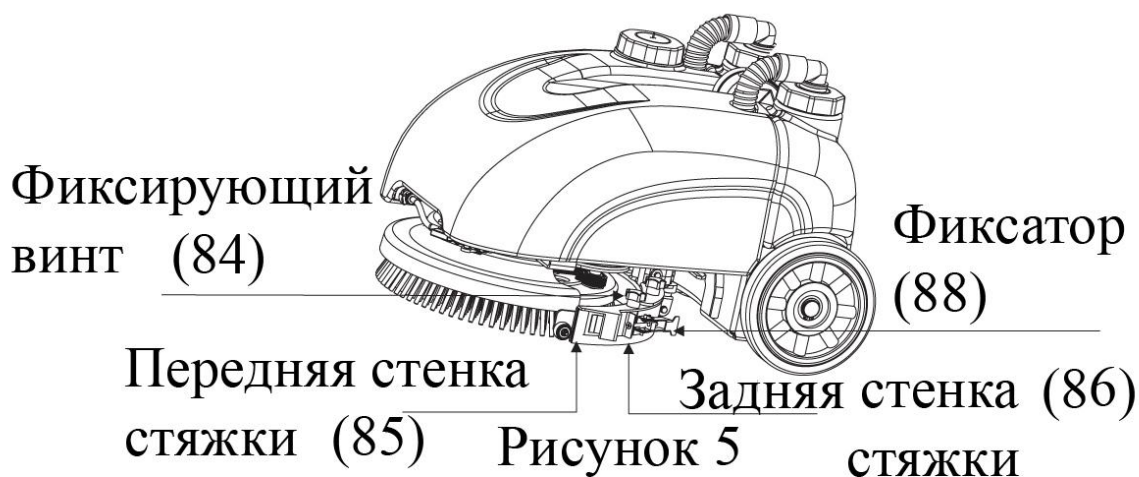

Рисунок 6

ТЕХНИЧЕСКИЕ ДАННЫЕ

Технические характеристики

Мощность	500 Вт
Скорость вращения щетки	140 об/мин
Давление щетки	25 кг
Уровень шума	65 дБ
Диаметр щетки	35 см
Напряжение	220 В / 50 Гц
Длина шнура	25 м
Размер упаковки	505 х 480 х 970 мм
Вес нетто	38 кг
Объем бака чистой воды	11,8 л
Объем бака грязной воды	13,4 л

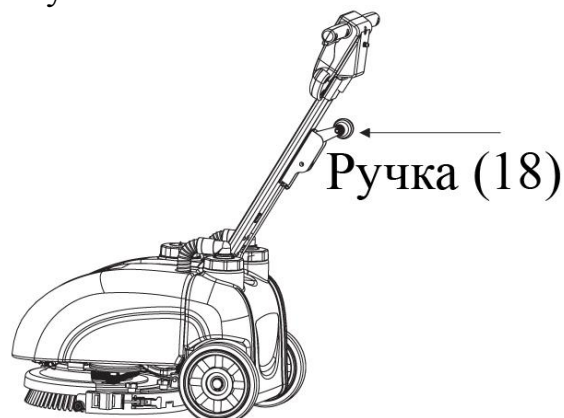

Примечание

Все приведенные выше данные могут быть изменены производителем без предварительного уведомления.

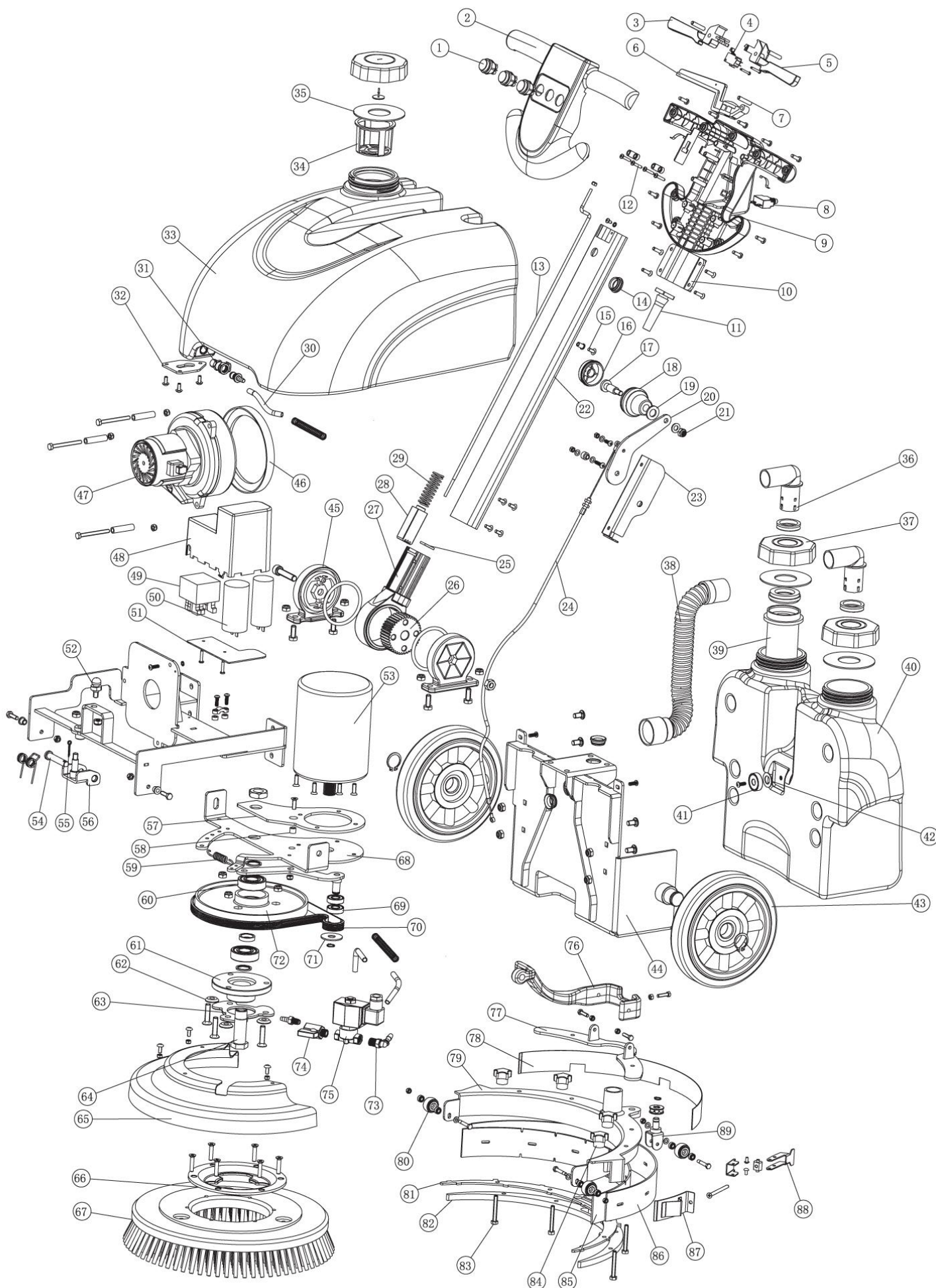

Название компонентов

- 1 ----- Выключатели и тумблеры
- 2 ----- Ручка
- 3 ----- Правый рычаг
- 4 ----- Пусковой выключатель
- 5 ----- Левый рычаг
- 6 ----- Переключатель регулировки наклона
- 7 ----- Палец
- 8 ----- Предохранитель
- 9 ----- Корпус
- 10 ----- Фиксатор
- 11 ----- Втулка кабеля
- 12 ----- Винт с крестообразным шлицем
- 13 ----- Тяга
- 14 ----- Заглушка
- 15 ----- Заклепка
- 16 ----- Крышка ручки
- 17 ----- Палец
- 18 ----- Ручка
- 19 ----- Шайба
- 20 ----- Рычаг
- 21 ----- Гайка
- 22 ----- Стойка
- 23 ----- Фиксатор рычага
- 24 ----- Трос подъема стяжки
- 25 ----- Палец
- 26 ----- Шестерня
- 27 ----- Подвижный шарнир
- 28 ----- Стопор
- 29 ----- Пружина
- 30 ----- Шланг
- 31 ----- Быстрое соединение
- 32 ----- Фиксатор бака
- 33 ----- Бак для чистой воды или моющего раствора
- 34 ----- Фильтр
- 35 ----- Уплотнительное кольцо
- 36 ----- Угловой разъем
- 37 ----- Крышка бака
- 38 ----- Шланг

- 39 ----- Фильтр
- 40 ----- Бак для грязной воды
- 41 ----- Магнит
- 42 ----- Шайба
- 43 ----- Колеса
- 44 ----- Шасси (рама)
- 45 ----- Кронштейн
- 46 ----- Уплотнительное кольцо
- 47 ----- Вакуумный мотор
- 48 ----- Крышка конденсаторов
- 49 ----- Реле
- 50 ----- Пусковой конденсатор
- 51 ----- Плита
- 52 ----- Палец шаровой
- 53 ----- Мотор щетки
- 54 ----- Кронштейн
- 55 ----- Шплинт
- 56 ----- Кронштейн
- 57 ----- Опорная плита мотора
- 58 ----- Втулка регулировки
- 59 ----- Пружина
- 60 ----- Однорядный радиальный шарикоподшипник
- 61 ----- Ступица щетки
- 62 ----- Шайба
- 63 ----- Фиксатор щетки
- 64 ----- Болт ступицы
- 65 ----- Защитная крышка
- 66 ----- Ступица щетки
- 67 ----- Щетка (35 см)
- 68 ----- Опорная плита
- 69 ----- Однорядный радиальный шарикоподшипник
- 70 ----- Ремень привода щетки
- 71 ----- Шайба
- 72 ----- Ведомый шкиф
- 73 ----- Угловой штуцер
- 74 ----- Шаровой кран
- 75 ----- Электромагнитный клапан
- 76 ----- Поворотный рычаг
- 77 ----- Кронштейн стяжки

- 78 ----- Фиксатор стяжки
- 79 ----- Стяжка
- 80 ----- Опорные ролики
- 81 ----- Внутренний фиксатор
- 82 ----- Наружный фиксатор
- 83 ----- Болт с шестигранной головкой
- 84 ----- Гайка
- 85 ----- Переднее лезвие
- 86 ----- Заднее лезвие
- 87 ----- Фиксатор
- 88 ----- Защелка
- 89 ----- Кронштейн опорных роликов

Электросхема

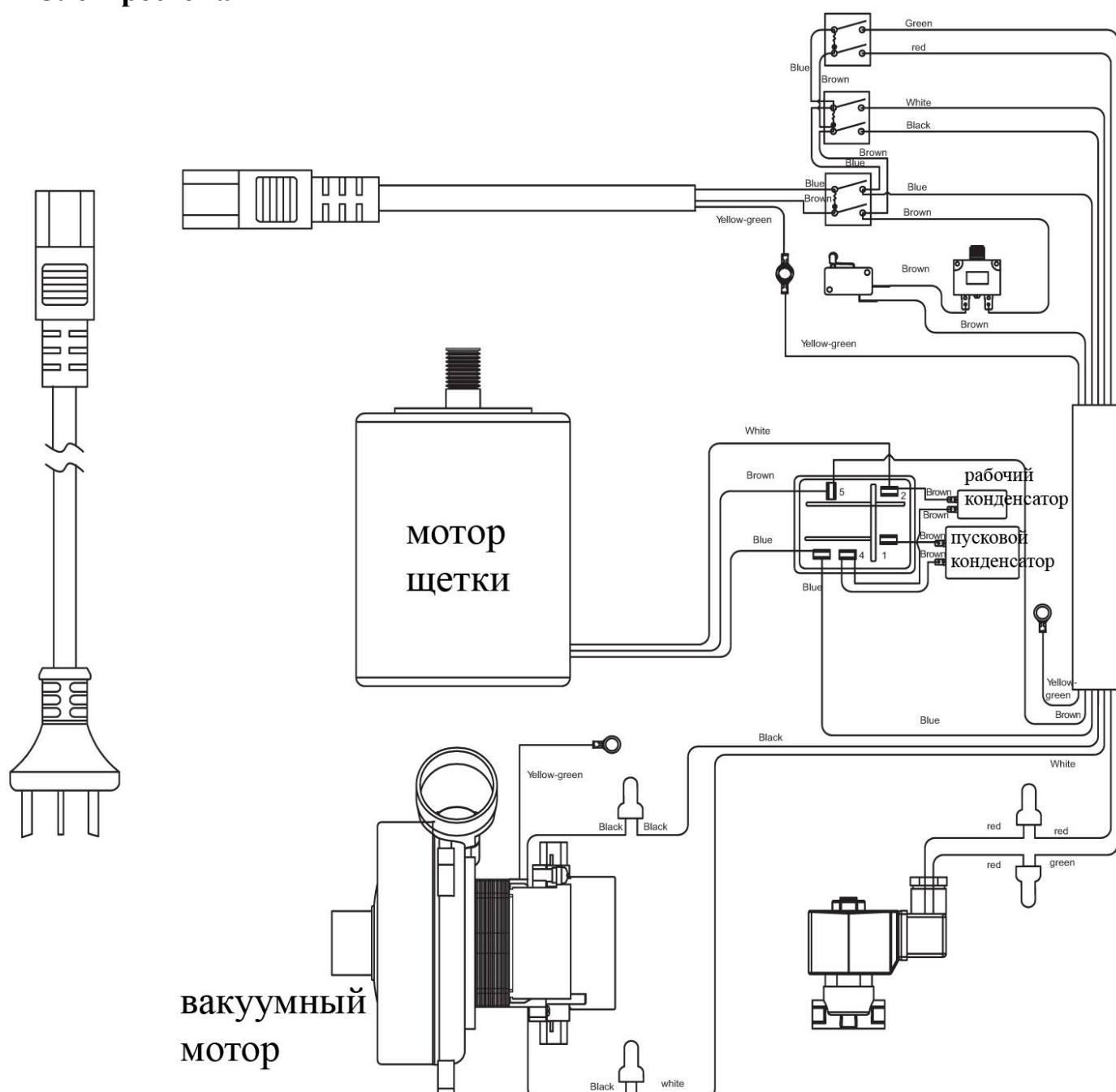

Внимательно ознакомьтесь с условиями гарантийного обслуживания!

1. При обращении за гарантийным ремонтом потребителю необходимо предъявить:

-неисправное изделие;

-гарантийный талон;

-документы на приобретение товара (накладная, квитанция об оплате и т.д.), с указанием фирмы продавца, даты покупки, для установления гарантийного срока, а так же модели и серийного номера изделия.

В противном случае товар не подлежит гарантийному ремонту.

При отсутствии печати продавца, даты продажи или подписи продавца гарантийный срок исчисляется с даты изготовления.

2. Продавец несет **гарантийные обязательства в течении** _____ месяцев со дня продажи (при отсутствии нарушений настоящих Условий).

3. Гарантийные обязательства не распространяются на **расходные материалы** и перечисленные ниже принадлежности изделия, если их замена предусмотрена конструкцией и не связана с разборкой изделия: шланги, шнуры, трубки, щетки, насадки, фильтры, пылесборники, тросы и т.д.

4. Продавец не несет гарантийных обязательств, в следующих случаях:

-если изделие использовалось не по его прямому назначению;

-в случае нарушения правил и условий эксплуатации изделия, изложенных в Инструкции по эксплуатации;

-если изделие имеет следы попыток неквалифицированного ремонта;

-если дефект вызван изменениями конструкции изделия, не предусмотренными "Изготовителем";

-если дефект вызван действиями неодолимых сил, несчастными случаями, умышленными или неосторожными действиями потребителя или третьих лиц;

-при механических повреждениях (при транспортировке, хранении и т.д.), нарушений пломбировки, самостоятельной регулировке или ремонте узлов и агрегатов;

-при повреждениях, вызванных использованием нестандартных и (или) некачественных расходных материалов, принадлежностей, запасных частей и т.д.

5. Продавец оставляет за собой право провести экспертизу и отказаться от гарантийных обязательств, случаях перечисленных в п.4;

6. Настоящая гарантия не ущемляет законных прав потребителя, предоставленных ему действующим законодательством.

В случае возникновения вопросов или проблем, связанных с продукцией, просим Вас обращаться к нам по телефонам:

718-79-01, 718-79-03, 718-22-80, 718-27-20, 332-10-45, 718-28-79

СВИДЕТЕЛЬСТВО О ПРИЕМКЕ



ГАРАНТИЙНЫЙ ТАЛОН № _____

Наименование _____

Модель _____

Серийный номер _____

Признан годным к эксплуатации.

Дата продажи _____

Печать продавца

Предпродажная подготовка и проверка произведена в присутствии покупателя.

Внешний вид – без повреждений, комплектность полная.

С условиями гарантийного обслуживания согласен, с условиями эксплуатации ознакомлен.

Покупатель / представитель фирмы

_____ (дата) _____ (подпись) _____ (ФИО)

ГАРАНТИЙНЫЙ РЕМОНТ

Описание дефекта

Выполненные работы

ФИО мастера _____ Подпись _____ Дата _____

ГАРАНТИЙНЫЙ РЕМОНТ

Описание дефекта

Выполненные работы

ФИО мастера _____ Подпись _____ Дата _____

ГАРАНТИЙНЫЙ РЕМОНТ

Описание дефекта

Выполненные работы

ФИО мастера _____ Подпись _____ Дата _____